



Register Online!
(see page 2)

S'inscrire en ligne!
(voir page 14)



Snack System Système de collations

SNACK Series • Série SNACK

Installation and Operating Manual Manuel d'installation et d'utilisation

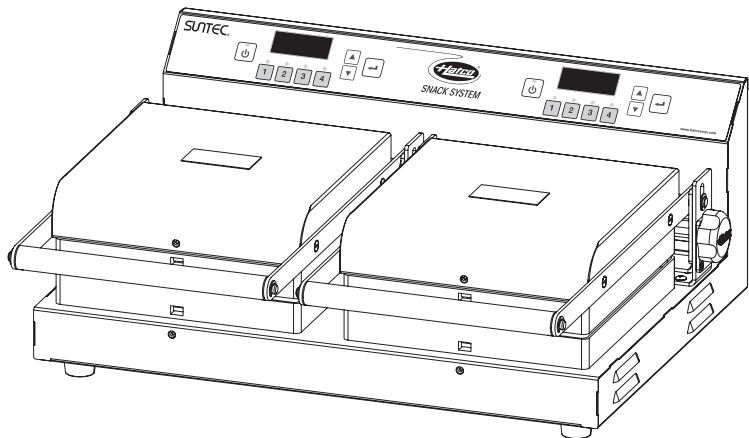
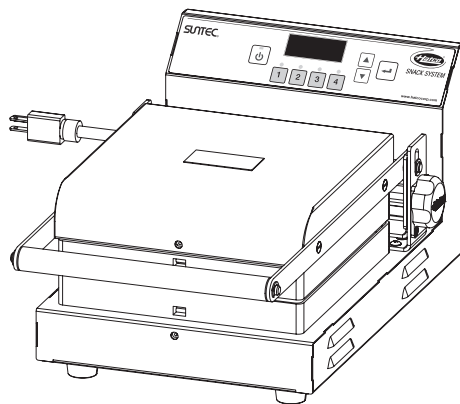

⚠ WARNING

Do not operate this equipment unless you have read and understood the contents of this manual! Failure to follow the instructions contained in this manual may result in serious injury or death. This manual contains important safety information concerning the maintenance, use, and operation of this product. If you're unable to understand the contents of this manual, please bring it to the attention of your supervisor. Keep this manual in a safe location for future reference.

English = p 2

⚠ ADVERTENCIA

No opere este equipo al menos que haya leído y comprendido el contenido de este manual! Cualquier falla en el seguimiento de las instrucciones contenidas en este manual puede resultar en un serio lesión o muerte. Este manual contiene importante información sobre seguridad concierne al mantenimiento, uso y operación de este producto. Si usted no puede entender el contenido de este manual por favor pregunte a su supervisor. Almacenar este manual en una localización segura para la referencia futura.

⚠ AVERTISSEMENT

Ne pas utiliser cet équipement sans avoir lu et compris le contenu de ce manuel ! Le non-respect des instructions contenues dans ce manuel peut entraîner de graves blessures ou la mort. Ce manuel contient des informations importantes concernant l'entretien, l'utilisation et le fonctionnement de ce produit. Si vous ne comprenez pas le contenu de ce manuel, veuillez le signaler à votre supérieur. Conservez ce manuel dans un endroit sûr pour pouvoir vous y référer plus tard.

Français = p 14

Important Owner Information	2	Operation	7
Introduction	2	General.....	7
Important Safety Information	3	Operator Controls.....	7
Model Description	4	Operating the Unit.....	7
Model Designation	4	Cooking Tips.....	9
Specifications	5	Changing Between Fahrenheit and Celsius.....	9
Plug Configurations.....	5	Programming the Snack System.....	9
Electrical Rating Charts.....	5	Maintenance	10
Dimensions.....	5	General.....	10
Installation	6	Daily Cleaning.....	10
General.....	6	Troubleshooting Guide	11
Changing Cooking Plates.....	6	Options and Accessories	12
		Limited Warranty	13
		Authorized Parts Distributors	Back Cover

IMPORTANT OWNER INFORMATION

Record the model number, serial number, voltage, and purchase date of the unit in the spaces below (specification label located on the back of the unit). Please have this information available when calling Hatco for service assistance.

Model No. _____

Serial No. _____

Voltage _____

Date of Purchase _____

Register your unit!

Completing online warranty registration will prevent delay in obtaining warranty coverage. Access the Hatco website at www.hatcocorp.com, select the *Support* pull-down menu, and click on "Warranty".

Business Hours:

7:00 AM to 5:00 PM Monday–Friday,
Central Time (CT)
(Summer Hours: June to September—
7:00 AM to 5:00 PM Monday–Thursday
7:00 AM to 4:00 PM Friday)

Telephone: 800-558-0607; 414-671-6350

E-mail: support@hatcocorp.com



24 Hour 7 Day Parts and Service Assistance available in the United States and Canada by calling 800-558-0607.

Additional information can be found by visiting our web site at www.hatcocorp.com.

INTRODUCTION

Hatco Snack Systems cook a variety of excellent-quality baked and grilled food product for commercial kitchens, display cooking locations, and buffets. The interchangeable cooking plates and adjustable time/temperature controls enable operators to cook continuous, consistent quality product. Exclusive heating elements provide exceptional heat distribution throughout the entire cooking plate, ensuring the even cooking of each product.

Hatco Snack Systems are products of extensive research and field testing. The materials used were selected for maximum durability, attractive appearance, and optimum performance. Every unit is inspected and tested thoroughly prior to shipment.

This manual provides installation, safety, and operating instructions for the Snack System. Hatco recommends all installation, operating, and safety instructions appearing in this manual be read prior to installation or operation of a unit.

Safety information that appears in this manual is identified by the following signal word panels:



WARNING indicates a hazardous situation which, if not avoided, could result in death or serious injury.



CAUTION indicates a hazardous situation which, if not avoided, could result in minor or moderate injury.



NOTICE is used to address practices not related to personal injury.



Read the following important safety information before using this equipment to avoid serious injury or death and to avoid damage to equipment or property.

WARNING

ELECTRIC SHOCK HAZARD:

- Plug unit into a properly grounded electrical receptacle of the correct voltage, size, and plug configuration. If plug and receptacle do not match, contact a qualified electrician to determine and install proper voltage and size electrical receptacle.
- Turn OFF power switch, unplug power cord, and allow unit to cool before performing any cleaning, adjustments, or maintenance.
- Unit is not weatherproof. Locate unit indoors where ambient air temperature is a minimum of 70°F (21°C).
- DO NOT submerge or saturate with water. Unit is not waterproof. Do not operate if unit has been submerged or saturated with water.
- Do not steam clean or use excessive water on unit.
- This unit is not “jet-proof” construction. Do not use jet-clean spray to clean this unit.
- Do not clean unit when it is energized or hot.
- Do not allow liquids to spill into unit.
- Do not pull unit by power cord.
- Do not allow power cord to hang over edge of counter.
- Discontinue use if power cord is frayed or worn.
- Do not attempt to repair or replace a damaged power cord. Cord must be replaced by Hatco, an Authorized Hatco Service Agent, or a person with similar qualifications.
- This unit must be serviced by qualified personnel only. Service by unqualified personnel may lead to electric shock or burn.
- Use only Genuine Hatco Replacement Parts when service is required. Failure to use Genuine Hatco Replacement Parts will void all warranties and may subject operators of the equipment to hazardous electrical voltage, resulting in electrical shock or burn. Genuine Hatco Replacement Parts are specified to operate safely in the environments in which they are used. Some aftermarket or generic replacement parts do not have the characteristics that will allow them to operate safely in Hatco equipment.

EXPLOSION HAZARD: Do not store or use gasoline or other flammable vapors or liquids in the vicinity of this or any other appliance.

Make sure all operators have been instructed on the safe and proper use of the unit.

This unit is not intended for use by children or persons with reduced physical, sensory, or mental capabilities. Ensure proper supervision of children and keep them away from the unit.

Never leave unit unattended during use.

Do not use unit for any purpose other than for which it is designed.

WARNING

FIRE HAZARD:

- Locate unit a minimum of 2” (51 mm) from combustible walls and materials. If safe distances are not maintained, discoloration or combustion could occur.
- Do not obstruct air ventilation openings on outer housing of unit. Unit combustion or malfunction may occur.

This unit has no “user-serviceable” parts. If service is required on this unit, contact an Authorized Hatco Service Agent or contact the Hatco Service Department at 800-558-0607 or 414-671-6350.

CAUTION

BURN HAZARD:

- Some exterior surfaces on unit will get hot. Avoid unnecessary contact with unit.
- Do not come in contact with cooking plates during operation. Both plates are very hot.
- Allow unit to cool before performing any cleaning, adjustments, or maintenance.

Locate unit at proper counter height in an area that is convenient for use. Location should be level and strong enough to support weight of unit and contents.

NOTICE

Do not locate unit in an area subject to excessive temperatures or grease from grills, fryers, etc. Excessive temperatures and grease could cause damage to unit.

Damage to any countertop material caused by heat generated from Hatco equipment is not covered under the Hatco warranty. Contact manufacturer of countertop material for application information.

For steel surfaces, use non-abrasive cleaners and cloths only. Abrasive cleaners and cloths could scratch finish of unit, marring its appearance and making it susceptible to soil accumulation.

Do not use harsh chemicals such as bleach, cleaners containing bleach, or oven cleaners to clean this unit.

This unit is intended for commercial use only—NOT for household use.

Clean unit daily to avoid malfunctions and maintain sanitary operation.

MODEL DESCRIPTION

All Models

Hatco Snack Systems consist of an easy-to-clean stainless steel frame and removable/interchangeable aluminum cooking plates. The standard, installed cooking plates are for round, Belgian-style waffles. These plates produce waffles that are 7" (178 mm) in diameter and 1" (25 mm) thick. Additional cooking plates for a variety of different baked and grilled food products are available as accessories. These additional plates include:

- Panini
- Donut
- Chelky
- Sandwich
- Coffee Bean
- Freestyle Waffle

NOTE: Refer to the OPTIONS AND ACCESSORIES section for information regarding available cooking plates as well as other items.

Snack Systems feature a Power I/O (on/off) switch on the back, a multi-function control panel, and a top plate adjustment knob. All units are equipped with a factory attached 6' (1829 mm) power cord and plug.

SNACK-1 Model

This model is a single head Snack System.

SNACK-2 Model

This model is a dual head Snack System. The dual head Snack System allows the versatility of having different style cooking plates installed on each head.

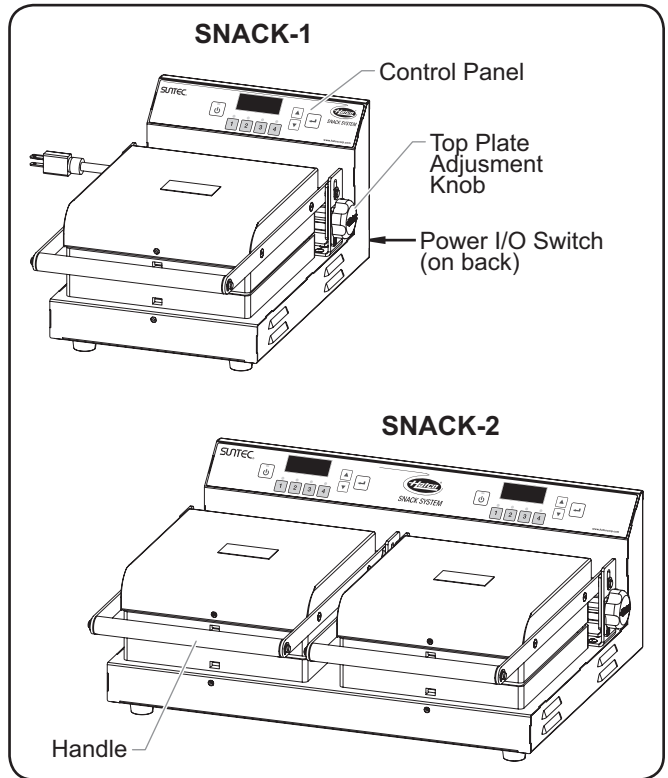

Snack Systems

MODEL DESIGNATION

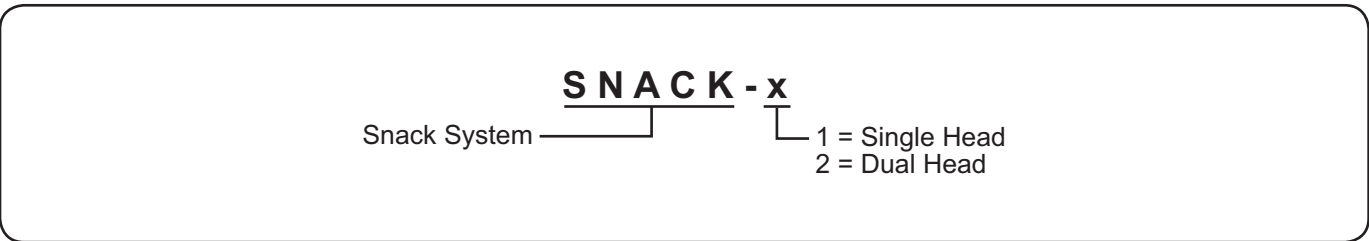

Plug Configurations

Units are supplied from the factory with an electrical cord and plug. Plugs are supplied according to the application.



ELECTRIC SHOCK HAZARD: Plug unit into a properly grounded electrical receptacle of the correct voltage, size, and plug configuration. If plug and receptacle do not match, contact a qualified electrician to determine and install proper voltage and size electrical receptacle.

NOTE: Receptacle not supplied by Hatco.

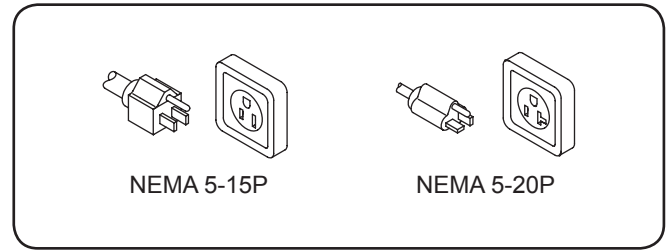

Plug Configurations

Electrical Rating Chart

Model	Voltage	Watts	Amps	Plug Configuration	Unit Weight
SNACK-1	120	900	7.5	NEMA 5-15P	16 lbs. (7 kg)
SNACK-2	120*	1800	15	NEMA 5-15P, NEMA 5-20P	33 lbs. (15 kg)

* 120 V Canadian units operate at 1800 W and 15 A with a NEMA 5-20P plug configuration.

Dimensions

Model	Width (A)	Depth (B)	Height (C)	Footprint Width (D)	Footprint Depth (E)
SNACK-1	10-7/16" (265 mm)	17-9/16" (446 mm)	8-1/16" (204 mm)	8-1/4" (209 mm)	11-3/16" (284 mm)
SNACK-2	21-1/8" (537 mm)	17-9/16" (446 mm)	8-1/16" (204 mm)	18-1/4" (463 mm)	11-3/16" (284 mm)

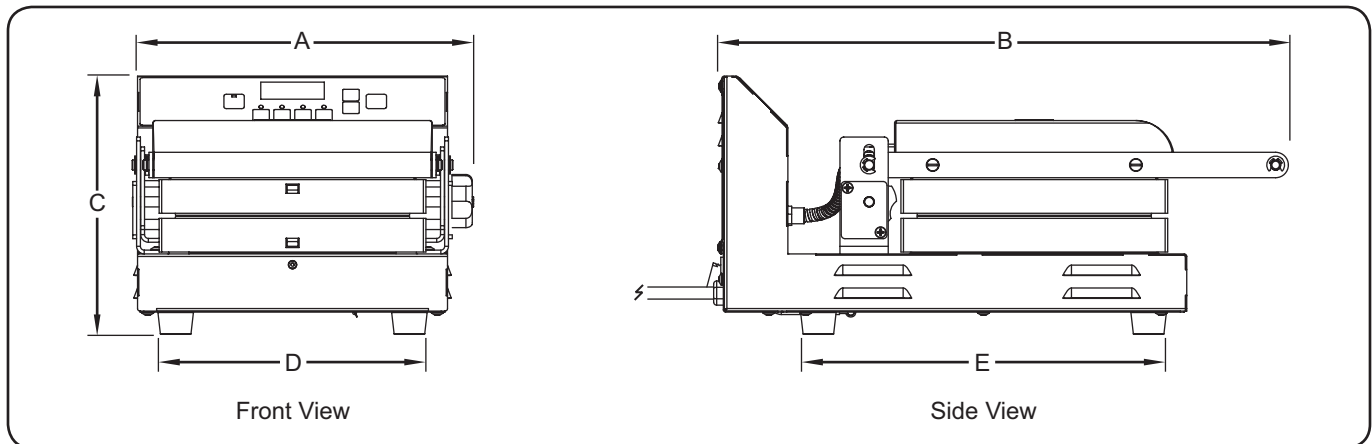

General

Hatco Snack Systems are shipped pre-assembled and ready to use. Care should be taken when unpacking the shipping carton to avoid damage to the unit. The following installation procedure must be performed before connecting electricity and operating the unit.

⚠ WARNING

ELECTRIC SHOCK HAZARD: Unit is not weatherproof. Locate unit indoors where ambient air temperature is a minimum of 70°F (21°C).

FIRE HAZARD:

- **Locate unit a minimum of 2" (51 mm) from combustible walls and materials. If safe distances are not maintained, discoloration or combustion could occur.**
- **Do not obstruct air ventilation openings on outer housing of unit. Unit combustion or malfunction may occur.**

1. Inspect the shipping carton for obvious signs of transit damage. If damaged, inform the freight company immediately. **CAUTION! Stop! Do not attempt to use unit if damaged. Contact Hatco for assistance.**
2. Remove the unit and any loose components/accessories from the shipping carton. The following loose components are included with every Snack System:

- Cleaning Brush

NOTE: To prevent delay in obtaining warranty coverage, complete online warranty registration. See the IMPORTANT OWNER INFORMATION section for details.

3. Remove tape and protective packaging from all surfaces of the unit.
 - Make sure to remove all protective film from the stainless steel surfaces.
4. Inspect the unit for freight damage such as dents in housing or broken handles. If damaged, inform the freight company immediately. **CAUTION! Stop! Do not attempt to use unit if damaged. Contact Hatco for assistance**

⚠ CAUTION

Locate unit at proper counter height in an area that is convenient for use. Location should be level and strong enough to support weight of unit and contents.

NOTICE

Do not locate unit in an area subject to excessive temperatures or grease from grills, fryers, etc. Excessive temperatures and grease could cause damage to unit.

Damage to any countertop material caused by heat generated from Hatco equipment is not covered under the Hatco warranty. Contact manufacturer of countertop material for application information.

5. Place the unit in the desired location.
 - Locate the unit in an area where the ambient air temperature is constant and a minimum of 70°F (21°C). Avoid areas that may be subject to active air movements or currents (i.e., near exhaust fans/hoods and air conditioning ducts).

- Make sure the unit is at the proper counter height in an area convenient for use.
- Make sure the countertop is level and strong enough to support the weight of the unit and food product.
- Make sure all the feet on the bottom of the unit are positioned securely on the countertop.

6. Install the desired cooking plates, if necessary. Refer to the "Changing Cooking Plates" procedure in this section, if necessary.

Changing Cooking Plates

Use the following procedures to change the cooking plates on the Snack System.

Removing Cooking Plates

1. Make sure the unit is off, unplugged, and completely cool.
2. Open the Snack System.
3. Using the included removal tool, remove the top cooking plate.
 - a. While supporting the top plate, insert the removal tool into the hole, and push in the release button until the locking tab releases the plate.
 - b. Angle the top plate out and down to release the back of the plate from the rear tab.
4. Using the included removal tool, remove the bottom cooking plate.
 - a. Insert the removal tool into the hole, and push in the release button until the locking tab releases the plate.
 - b. Angle the top plate up and toward the back of the unit to release the back of the plate from the rear tab.

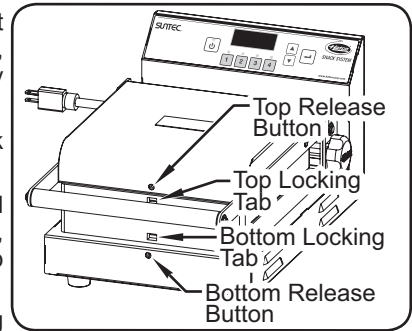

Installing Cooking Plates

1. Make sure the unit is off, unplugged, and completely cool.
2. Install the desired bottom cooking plate.
 - a. While holding the bottom plate at an angle, align the hole in the back of the plate with the rear tab on the unit. Move the back of the plate slightly side-to-side until the hole seats in the rear tab.
 - b. Carefully lower the front of the bottom plate down onto the locking tab, and push down until the tab locks into the hole on the plate. A slight side-to-side motion may be necessary to engage the locking tab.
3. Install the corresponding top cooking plate.
 - a. While holding the top plate at an angle, align the hole in the back of the plate with the rear tab on the unit. Move the back of the plate slightly side-to-side until the hole seats in the rear tab.
 - b. Carefully move the front of the top plate toward the unit onto the locking tab, and push in until the tab locks into the hole on the plate. A slight side-to-side motion may be necessary to engage the locking tab.

General

Hatco Snack Systems are designed for ease of operation and versatility. Use the following information and procedures to operate a Snack System.

WARNING

Read all safety messages in the **IMPORTANT SAFETY INFORMATION** section before operating this equipment.

Operator Controls

The following are descriptions of the controls used to operate the Snack System. Controls are located on the control panel as well as on the back and side of the unit.

Power I/O Switch

The Power I/O (on/off) switch controls power to the unit. It is located on the back of the unit. Use the Power I/O switch for daily or long-term shutdown of the unit.

LED Display

The LED display shows time, temperature, and error information for the unit. Time is shown as “minutes:seconds”.



Standby Button

The lighted Standby button () toggles the unit between operating mode and standby mode. Use standby mode for short-term shutdown of the unit.

- In standby mode, the light will be red.
- In operating mode, the light will be green.





Preset Buttons



Four separate Preset buttons enable the storage of four different cooking cycles. A cooking cycle is made up of temperature, time, and top element power percentage. Press the desired Preset button to select a programmed cooking cycle. The indicator light above the selected preset will illuminate. The Preset buttons are set at the factory to the following setpoints:

- 1 = 375°F (190°C) / 03:30 / 100% (Waffles, Panini)
- 2 = 340°F (170°C) / 04:00 / 80% (Donut, Coffee Bean)
- 3 = 310°F (155°C) / 06:00 / 100% (Chelky, other pastries)
- 4 = 340°F (170°C) / 04:00 / 70% (other cake batter product)

NOTE: The temperature range of the unit is 220°–425°F (104°–218°C). The timer setting range of the unit is 0:10–10:00. Refer to “Programming the Snack System” in this section for more information and to make adjustments to these settings.

Arrow Buttons

The Arrow buttons ( ) are used to change time and temperature settings.

- Press the  button to increase a time or temperature setting.
- Press the  button to decrease a time or temperature setting.



Enter Button

The Enter button () starts a cooking cycle and resets the timer at the end of a cycle.

Top Plate Adjustment Knob

The top plate adjustment knob allows the rear height of the top cooking plate to be adjusted. Adjustment to the height may be required by the style of cooking plates installed on the unit. Setting the plate too low may result in compression of the food product.

- After changing cooking plates, use the top plate adjustment knob to set the rear height of the top cooking plate so that it just makes contact with the bottom plate.

Operating the Unit

Startup

1. Make sure the correct cooking plates are installed on the Snack System. Refer to the **INSTALLATION** section for details on changing cooking plates, if necessary.
 - Clean the cooking plates thoroughly with warm water and mild soap before their first use.
2. Plug the unit into a properly grounded electrical receptacle of the correct voltage, size, and plug configuration. See the **SPECIFICATIONS** section for details.

CAUTION

BURN HAZARD:







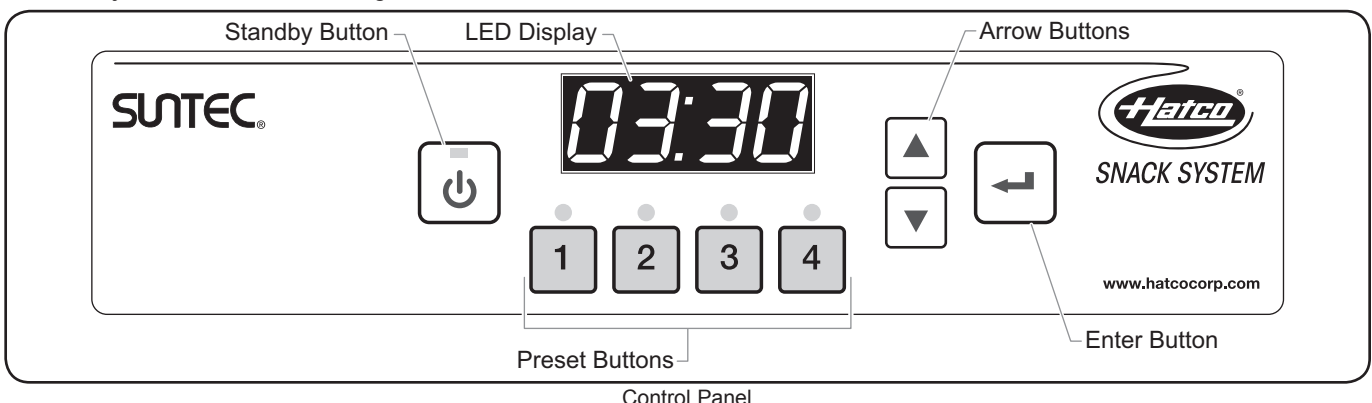
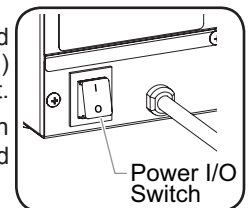

- **Some exterior surfaces on unit will get hot. Avoid unnecessary contact with unit.**
- **Do not come in contact with cooking plates during operation. Both plates are very hot.**

3. Move the Power I/O switch located on the back of the unit to the “I” (on) position to turn on power to the unit.

- A beep will sound and the light on the  button will illuminate red (standby mode).



Control Panel

4. Press the  button to turn on the Snack System (operating mode).
 - A beep will sound and the  button will illuminate green.
 - The LED display will flash the active setpoint temperature followed by the current temperature of the unit, and preheating will begin.
5. Press the desired     button that corresponds to the installed cooking plates.
 - The indicator light above the selected preset will illuminate.
 - The LED display will flash the setpoint temperature of the Preset button, followed by the current temperature of the unit.
6. Using the included heat-resistant cleaning brush, carefully apply an oil-based, non-stick shortening evenly onto each cooking plate. Make sure the shortening makes it to the bottoms of the grooves in each plate.
7. Close the Snack System and allow to heat for 30 minutes.
 - When beeps will sound and the LED display will show the current timer setting. Continue to allow the unit to heat for the full 30 minutes to season the plates.
8. Open the Snack System and spread batter onto the bottom cooking plate. The amount of batter will be determined by the type of batter and the style of the installed cooking plates.
9. Close the Snack System, and press the  button to start the timer.
10. When cooking is complete, several beeps will sound and the LED display will flash zeros.
 - Touch the  button to reset the timer.
11. Carefully open the Snack System and immediately remove the food product using a pair of tongs or other appropriate utensil.
12. Discard the food product.
 - The first baked food product after startup will soak up excess shortening, preparing the Snack System for cooking.

IMPORTANT NOTE

Perform the entire “Startup” procedure each time the Snack System is turned on. Seasoning the cooking plates and discarding the first baked food product are important steps toward ensuring quality product, non-stick operation, and ease of cleanup.

13. Continue cooking food product.
 - If product begins sticking to the cooking plates, spray the top and bottom cooking plates lightly with an oil-based food release spray. Continue to spray the plates in between product as needed.

Cooking Waffles

1. Make sure the “Startup” procedure is complete.
2. Open the Snack System, and spread waffle batter onto the bottom cooking plate. The amount of batter will be determined by the type of batter and the size of the cooking plates.
3. Close the Snack System, and press the  button to start the timer.

4. When the cooking cycle is complete, several beeps will sound and the LED display will flash zeros.
 - Touch the  button to reset the timer.
5. Carefully open the Snack System, and immediately remove the waffle using a pair of tongs or other appropriate utensil.
6. Continue to cook waffles by repeating steps 2–5 of this procedure.
 - If the waffles begin sticking to the cooking plates, spray the top and bottom cooking plates lightly with an oil-based food release spray. Continue to spray the plates in between waffles as needed.

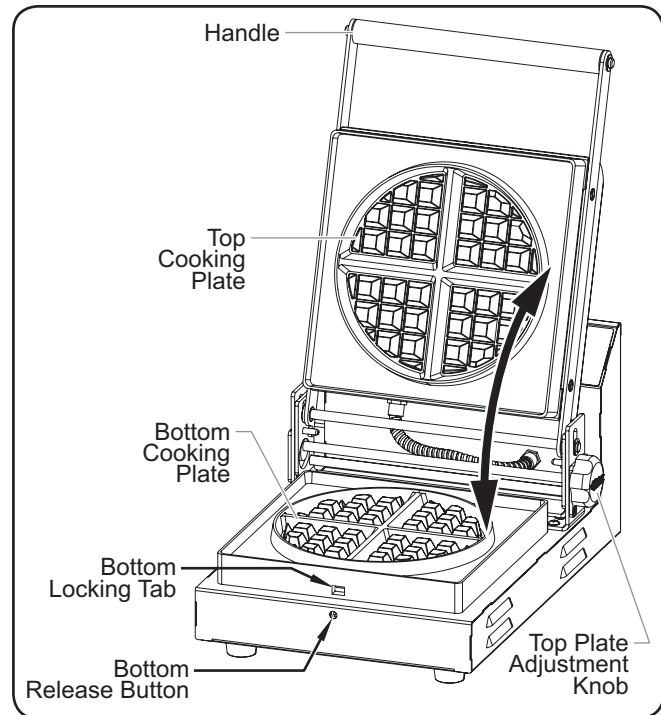

Snack System in open position (shown with Belgian Waffle plates).

Standby Shutdown

Use standby shutdown to put the unit in standby mode during extended periods of non-use.

1. Press the  button to shut down operation and put the unit into standby mode. The light will be red.
 - The heating elements and LED display will shut down.

Daily Shutdown

Use the following procedure to shutdown the unit at the end of each day.

1. Press the  button to shut down operation and put the unit into standby mode.
2. Move the Power I/O switch located on the back of the unit to the “O” (off) position to turn off power to the unit.
3. Perform the “Daily Cleaning” procedure in the MAINTENANCE section of this manual.

Cooking Tips





Use the following tips for optimal performance of the Snack System.

- Always allow temperature adjustment time when changing between setpoint temperatures.
- Some experimentation with time and temperature settings will be required for a specific batter or dough.
- Because the food is in direct contact with the cooking plate surfaces for most of the cook time, slightly lower temperatures than regular oven cooking temperatures are recommended. A good place to start is 340°F (170°C).
- Make sure to season the non-Teflon cooking plates properly before use (refer to the “Startup” procedure in this section).
- Always clean the cooking plates thoroughly with mild soap and water after each use.
- The Snack System is capable of cooking most batters and doughs that normally would be cooked in a regular oven—this includes: bread and pizza doughs; laminated doughs (croissant); many pastry doughs (excluding Filo dough); and various cake batters.
- Avoid additions to wet batter such as chocolate chips. Contact with the cooking plates when they sink through the batter will lead to burning. These types of ingredients can be used as a dough filling when the dough completely encases the filling.
- Cooking breadsticks with bread/pizza dough on the Chelky cooking plates can take up to eight minutes.
- Croissant dough and puff pastry generally take four to six minutes. High fat doughs (like croissant dough) may benefit from by using a lower cooking temperature (320°F [160°C]).
- Allow all products to cool for a few minutes before serving. The contents may be extremely hot and under pressure from steam generated inside during the cooking cycle.
- During programming of the Preset buttons, top cooking plate power adjustment is allowed to reduce the power percentage of the top cooking plate. This is designed for food product where more browning is desirable on the bottom side.

Changing Between Fahrenheit and Celsius















1. Make sure the unit is in standby mode. Refer to the “Standby Shutdown” procedure in this section.
2. Press and hold the  button for three seconds.
 - A beep will sound, and the LED display will show either “F” or “C” to indicate the active unit of measure.

Programming the Snack System

The Snack System is capable of storing 4 different cooking cycles using the Preset buttons (   ). A cooking cycle consists of three different settings: temperature, time, and top cooking plate power. Use the following procedure to program a Preset button.

NOTE: During programming, the LED display toggles through all three settings. If each setting does not require adjustment, toggle through the correct setting(s) without changing the value.

NOTE: After eight seconds of inactivity during programming, the unit will save all changes made and revert to showing the current timer setting.

1. With the unit in operating mode, press and hold the desired     button for three seconds.
 - The LED display will flash the current setpoint temperature.
2. Press the  or  button to increase or decrease the setting to the desired setpoint temperature.
3. Press the  button.
 - The two characters that represent “minutes” will flash on the LED display.
4. Press the  or  button to increase or decrease the setting to the desired number of minutes.
5. Press the  button.
 - The two characters that represent “seconds” will flash on the LED display.
6. Press the  or  button to increase or decrease the setting to the desired number of seconds.
7. Press the  button.
 - The top element power percentage will flash on the LED display (example = “P :10”). The last two digits indicate the percentage as 1–10, which corresponds to 10%–100%.
8. Press the  or  button to increase or decrease the setting to the desired power percentage.

NOTE: The adjustable top cooking plate power percentage allows the versatility to cook specific types of food product. Experimentation with this setting for different types of batter/dough will be required.

9. Press the  button.
 - Programming is saved and complete.
 - If the setpoint temperature was not changed, the LED display will show the current timer setting.
 - If the setpoint temperature was changed, the LED display will show the current timer setting, and the unit will begin adjusting to the new setpoint temperature.

NOTE: The unit will operate normally during the temperature adjustment period after a setpoint temperature change.

General

Hatco Snack Systems are designed for maximum durability and performance with minimum maintenance.

⚠ WARNING

ELECTRIC SHOCK HAZARD:

- Turn OFF power switch, unplug power cord, and allow unit to cool before performing any cleaning, adjustments, or maintenance.
- DO NOT submerge or saturate with water. Unit is not waterproof. Do not operate if unit has been submerged or saturated with water.
- Do not steam clean or use excessive water on unit.
- This unit is not “jet-proof” construction. Do not use jet-clean spray to clean this unit.
- Do not clean unit when it is energized or hot.
- Do not allow liquids to spill into unit.
- This unit must be serviced by qualified personnel only. Service by unqualified personnel may lead to electric shock or burn.
- Use only Genuine Hatco Replacement Parts when service is required. Failure to use Genuine Hatco Replacement Parts will void all warranties and may subject operators of the equipment to hazardous electrical voltage, resulting in electrical shock or burn. Genuine Hatco Replacement Parts are specified to operate safely in the environments in which they are used. Some aftermarket or generic replacement parts do not have the characteristics that will allow them to operate safely in Hatco equipment.

This unit has no “user-serviceable” parts. If service is required on this unit, contact an Authorized Hatco Service Agent or contact the Hatco Service Department at 800-558-0607 or 414-671-6350.

NOTICE

For steel surfaces, use non-abrasive cleaners and cloths only. Abrasive cleaners and cloths could scratch finish of unit, marring its appearance and making it susceptible to soil accumulation.

Do not use harsh chemicals such as bleach, cleaners containing bleach, or oven cleaners to clean this unit.

Clean unit daily to avoid malfunctions and maintain sanitary operation.

Daily Cleaning

To preserve the finish of the unit as well as maintain performance, it is recommended that the unit be cleaned daily.

⚠ WARNING

Submerging or saturating unit with water may cause serious injury, will damage the unit, and void unit warranty.

⚠ CAUTION

BURN HAZARD: Allow unit to cool before performing any cleaning, adjustments, or maintenance.

1. Perform the “Daily Shutdown” procedure in the OPERATION section, unplug the power cord, and allow the unit to cool completely.
2. Brush or wipe all crumbs, oil, etc. from both cooking plates.
3. Wipe clean the cooking plates with a non-abrasive, damp cloth. Wipe dry with a non-abrasive, dry cloth.
4. Wipe clean all components of the hinge area and the handle with a non-abrasive, damp cloth. Wipe dry with a non-abrasive, dry cloth.
5. Wipe all exterior surfaces of the unit with a non-abrasive cloth dampened in warm water and a mild soap. Stubborn stains may be removed with a good stainless steel cleaner. Hard to reach areas should be cleaned with a small brush and mild soap.
6. Wipe the unit thoroughly using a non-abrasive cloth dampened in warm water only.
7. Dry the unit using a clean, dry, non-abrasive cloth.
8. Using a heat-resistant cooking brush, apply an oil-based, non-stick shortening evenly onto each cooking plate. Make sure the shortening makes it to the bottoms of the grooves in each plate.

NOTE: A cleaning brush for spreading shortening and cleaning the cooking plates is available as an accessory. See OPTIONS AND ACCESSORIES for details.

⚠ WARNING

This unit must be serviced by qualified personnel only. Service by unqualified personnel may lead to electric shock or burn.

⚠ WARNING

ELECTRIC SHOCK HAZARD: Turn OFF power switch, unplug power cord, and allow unit to cool before performing any cleaning, adjustments, or maintenance.

Symptom	Probable Cause	Corrective Action
Unit turned "On", but no heat.	Unit in standby mode.	Press the  button to turn on the unit. The light on the button will be green.
	Heating element(s) defective.	Contact Authorized Service Agent or Hatco for assistance.
	Temperature controller defective.	
Unit not hot enough.	Setpoint temperature too low.	Increase the setpoint temperature.
	Heating element(s) defective.	Contact Authorized Service Agent or Hatco for assistance.
Unit not working at all.	Unit not turned on.	Review "Operating the Unit" in the OPERATION section of this manual.
	Unit not plugged in.	Plug unit into proper power supply.
	Circuit breaker tripped.	Reset circuit breaker. If circuit breaker continues to trip, contact an Authorized Service Agent or Hatco for assistance.
	Temperature controller defective.	Contact Authorized Service Agent or Hatco for assistance.

Error Codes

The following error codes may appear on the digital display to indicate an error in the operating condition of the unit.

E1 = Control board temperature sensor is over temperature. Turn off unit and allow to cool. Make sure ventilation openings on unit are not blocked. Restart unit. If error happens again, contact Authorized Service Agent or Hatco for assistance.

E3 = Heat sink temperature sensor is over temperature. Turn off unit and allow to cool. Make sure ventilation openings on unit are not blocked. Restart unit. If error happens again, contact Authorized Service Agent or Hatco for assistance.

E2 = Cooking plate temperature sensor is out of operating range. If the plate sensing circuit measures a temperature either below 50°F (10°C) or above 500°F (260°C), the unit will shut down. Turn off unit and allow to cool. Restart unit. If error happens again, contact Authorized Service Agent or Hatco for assistance.

Troubleshooting Questions?

If you continue to have problems resolving an issue, please contact the nearest Authorized Hatco Service Agency or Hatco for assistance. To locate the nearest Service Agency, log onto the Hatco website at www.hatcocorp.com, select the *Support* pull-down menu, and click on "Find A Service Agent"; or contact the **Hatco Parts and Service Team** at:

Telephone: 800-558-0607 or 414-671-6350

e-mail: support@hatcocorp.com

Cooking Plates

Additional cooking plates for a variety of different baked and grilled food product are available as accessories. These additional plates include:

<u>Item No.</u>	<u>Description</u>	<u>Item No.</u>	<u>Description</u>
PANINI	Panini Cooking Plates	12BEANTF	Coffee Bean Cooking Plates, 12 bean, Teflon
4DONUTTF	Donut Cooking Plates, 4 donut, Teflon	FREESTYLE	Freestyle Waffle Cooking Plates
5CHELKY	Chelky Cooking Plates, 5 chelky	RBELGIAN	Belgian Waffle Cooking Plates, round, 7" (178 mm)
SANDWICHTF ...	Sandwich Cooking Plates, Teflon		

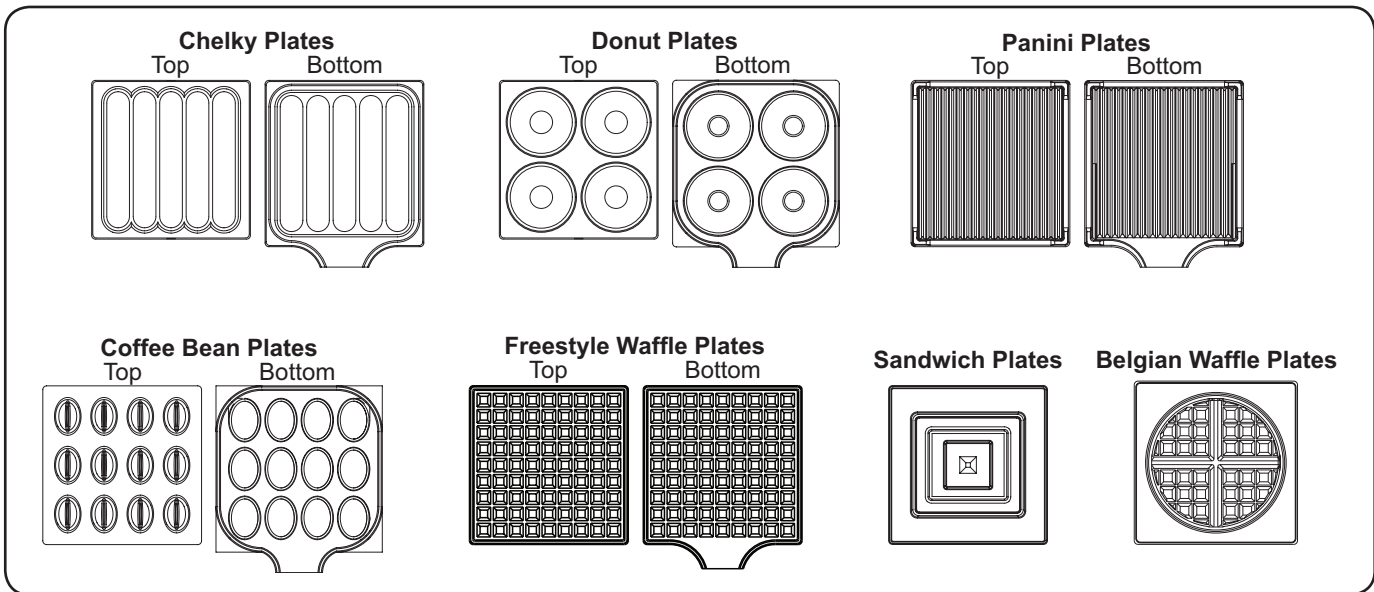

Cleaning Brush

A heat-resistant cleaning brush is available as an accessory for easy cleaning of the cooking plates.

WM-BRUSHCleaning Brush

1. PRODUCT WARRANTY

Hatco warrants the products that it manufactures (the "Products") to be free from defects in materials and workmanship, under normal use and service, for a period of one (1) year from the date of purchase when installed and maintained in accordance with Hatco's written instructions or 18 months from the date of shipment from Hatco. Buyer must establish the Product's purchase date by registering the Product with Hatco or by other means satisfactory to Hatco in its sole discretion.

Hatco warrants the following Product components to be free from defects in materials and workmanship from the date of purchase (subject to the foregoing conditions) for the period(s) of time and on the conditions listed below:

a) One (1) Year Parts and Labor PLUS One (1) Additional Year Parts-Only Warranty:

Conveyor Toaster Elements (metal sheathed)
 Drawer Warmer Elements (metal sheathed)
 Drawer Warmer Drawer Rollers and Slides
 Strip Heater Elements (metal sheathed)
 Display Warmer Elements (metal sheathed air heating)
 Holding Cabinet Elements (metal sheathed air heating)
 Heated Well Elements — HW and HWB Series
 (metal sheathed)

b) Two (2) Year Parts and Labor Warranty:

Induction Ranges
 Induction Warmers

c) One (1) Year Parts and Labor PLUS Four (4) Years Parts-Only Warranty:

3CS and FR Tanks

d) One (1) Year Parts and Labor PLUS Nine (9) Years Parts-Only Warranty on:

Electric Booster Heater Tanks
 Gas Booster Heater Tanks

e) Ninety (90) Day Parts-Only Warranty:

Replacement Parts

THE FOREGOING WARRANTIES ARE EXCLUSIVE AND IN LIEU OF ANY OTHER WARRANTY, EXPRESSED OR IMPLIED, INCLUDING BUT NOT LIMITED TO ANY IMPLIED WARRANTY OF MERCHANTABILITY OR FITNESS FOR A PARTICULAR PURPOSE OR PATENT OR OTHER INTELLECTUAL PROPERTY RIGHT INFRINGEMENT. Without limiting the generality of the foregoing, SUCH WARRANTIES DO NOT COVER: Coated incandescent light bulbs, fluorescent lights, heat lamp bulbs, coated halogen light bulbs, halogen heat lamp bulbs, xenon light bulbs, LED light tubes, glass components, and fuses; Product failure in booster tank, fin tube heat exchanger, or other water heating equipment caused by liming, sediment buildup, chemical attack, or freezing; or Product misuse, tampering or misapplication, improper installation, or application of improper voltage.

2. LIMITATION OF REMEDIES AND DAMAGES

Hatco's liability and Buyer's exclusive remedy hereunder will be limited solely, at Hatco's option, to repair or replacement using new or refurbished parts or Product by Hatco or a Hatco-authorized service agency (other than where Buyer is located outside of the United States, Canada, United Kingdom, or Australia, in which case Hatco's liability and Buyer's exclusive remedy hereunder will be limited solely to replacement of part under warranty) with respect to any claim made within the applicable warranty period referred to above. Hatco reserves the right to accept or reject any such claim in whole or in part. In the context of this Limited Warranty, "refurbished" means a part or Product that has been returned to its original specifications by Hatco or a Hatco-authorized service agency. Hatco will not accept the return of any Product without prior written approval from Hatco, and all such approved returns shall be made at Buyer's sole expense. HATCO WILL NOT BE LIABLE, UNDER ANY CIRCUMSTANCES, FOR CONSEQUENTIAL OR INCIDENTAL DAMAGES, INCLUDING BUT NOT LIMITED TO LABOR COSTS OR LOST PROFITS RESULTING FROM THE USE OF OR INABILITY TO USE THE PRODUCTS OR FROM THE PRODUCTS BEING INCORPORATED IN OR BECOMING A COMPONENT OF ANY OTHER PRODUCT OR GOODS.

Informations Importantes pour le Propriétaire.....	14	Mode d'emploi	19
Introduction.....	14	Généralités	19
Consignes de Sécurité Importantes.....	15	Panneau de commande	19
Description du Modèle.....	16	Fonctionnement de l'appareil	20
Désignation du Modèle.....	16	Conseils de cuisine	21
Caractéristiques Techniques	17	Passer des degrés Fahrenheit aux degrés Celsius et	
Configuration des fiches.....	17	inversement.....	21
Tableau des valeurs nominales électriques	17	Programmation du système de collations	22
Dimensions	17	Maintenance.....	23
Installation.....	18	Généralités	23
Généralités	18	Nettoyage quotidien.....	23
Remplacement des plaques de cuisson	18	Guide de Dépannage.....	24
		Options et accessoires.....	25
		Garantie Limitée	26
		Autorisés Distributeurs de Pièces.....	Couverture Arrière

INFORMATIONS IMPORTANTES POUR LE PROPRIÉTAIRE

Notez le numéro de modèle, le numéro de série, la tension et la date d'achat de l'appareil dans les espaces ci-dessous (Étiquette des caractéristiques techniques située au dos de l'appareil). Veuillez avoir cette information à portée de la main si vous appelez Hatco pour assistance.

Modèle No. _____

Numéro de série _____

Voltage _____

Date d'achat _____

Enregistrez votre appareil!

Remplissez la garantie en ligne pour éviter les retards pour faire jouer la garantie. Accédez au site Web Hatco www.hatcocorp.com, sélectionnez le menu déroulant *Support (Assistance)*, puis cliquez sur « Warranty » (Garantie).

Horaires

ouvrables : 7h00 à 17h00 du lundi au vendredi
Heure du Centre (CT)
(Horaires d'été : juin à septembre—
7h00 à 17h00 du lundi au jeudi
7h00 à 16h00 le vendredi)

Téléphone: 800-558-0607; 414-671-6350

Courriel: support@hatcocorp.com



Service d'assistance et de pièces de rechange disponible 7j/7, 24h/24 aux États-Unis et au Canada en composant le 800-558-0607.

Des renseignements supplémentaires sont disponibles sur notre site Web à www.hatcocorp.com.

INTRODUCTION

Les systèmes de collations Hatco permettent la préparation de divers aliments cuits au four et grillés d'excellente qualité pour les cuisines commerciales, les cuisines ouvertes et les buffets. Les plaques de cuisson interchangeable et les commandes de temps/thermostat réglables permettent aux utilisateurs de cuire des produits de qualité constante en continu. Les éléments chauffants exclusifs assurent une répartition exceptionnelle de la chaleur sur l'ensemble des plaques de cuisson, garantissant ainsi une cuisson uniforme de chaque aliment.

Les systèmes de collations Hatco sont issus de recherches avancées et de tests intensifs sur le terrain. Les matériaux utilisés ont été sélectionnés afin de garantir une durée de vie maximale, un design attractif et des performances optimales. Chaque appareil est inspecté et testé minutieusement avant d'être expédié.

Ce manuel fournit les instructions concernant l'installation, la sécurité et le fonctionnement du système de collations. Hatco vous recommande de lire l'ensemble des instructions d'installation, de sécurité et d'utilisation fournies dans ce manuel avant d'installer et d'utiliser l'appareil.

Les consignes de sécurité qui apparaissent dans ce manuel sont identifiées par les mots indicateurs suivants :

AVERTISSEMENT

AVERTISSEMENT indique une situation dangereuse qui, si elle n'est pas évitée, peut provoquer la mort ou des blessures graves.

ATTENTION

ATTENTION indique une situation dangereuse qui, si elle n'est pas évitée, peut provoquer des blessures légères ou moyennes.

AVIS

AVIS est utilisé pour des questions sans rapport avec des blessures corporelles.



Lisez l'information de sécurité importante suivante avant d'utiliser cet équipement pour éviter des dommages ou la mort sérieux et pour éviter d'endommager l'équipement ou la propriété.

AVERTISSEMENT

DANGER DE DÉCHARGE ÉLECTRIQUE :

- Brancher l'appareil sur une prise de courant avec terre de tension, de format et de configuration des broches corrects. Si la fiche et la prise ne se correspondent pas, s'adresser à un électricien qualifié pour déterminer et installer une prise de courant de format et de tension corrects.
- Mettez hors tension en utilisant l'interrupteur, débranchez le cordon d'alimentation et laissez l'unité refroidir avant d'effectuer tout nettoyage, tout réglage ou tout entretien.
- L'appareil n'est pas résistant aux intempéries. Placez l'appareil à l'intérieur, dans une zone dont la température ambiante est de 21 °C (70 °F) minimum.
- NE PAS immerger l'appareil ni le saturer d'eau. L'appareil n'est pas étanche à l'eau. Ne pas le faire fonctionner s'il a été immergé ou saturé d'eau.
- Ne pas nettoyer à la vapeur ni utiliser trop d'eau sur l'appareil.
- Cet appareil n'est pas étanche aux jets. Ne pas utiliser de jet sous pression pour nettoyer l'appareil.
- Ne pas nettoyer l'appareil lorsqu'il est sous tension.
- Ne renversez pas de liquides dans l'appareil.
- Ne tirez pas l'unité par le cordon d'alimentation.
- Ne laissez pas le cordon pendre le long du comptoir.
- Interrompez l'utilisation de l'unité si le cordon d'alimentation est effiloché ou usé.
- N'essayez jamais de réparer ou de remplacer un cordon d'alimentation. Celui-ci devra être remplacé par Hatco, un agent de service agréé par Hatco ou une personne possédant des qualifications similaires.
- Cet appareil doit uniquement être réparé par un personnel qualifié. Toute réparation par un personnel non qualifié peut entraîner une électrocution et des brûlures.
- Pour les réparations, utiliser exclusivement des pièces de rechange Hatco d'origine. Utilisez des pièces détachées Hatco authentiques sous peine d'annuler toutes les garanties et d'exposer l'utilisateur à des tensions électriques dangereuses pouvant entraîner une électrocution ou des brûlures. Les pièces de rechange Hatco d'origine sont conçues pour fonctionner sans danger dans les environnements dans lesquels elles sont utilisées. Certaines pièces de rechange génériques ou de second marché ne présentent pas les caractéristiques leur permettant de fonctionner sans danger dans la matériel Hatco.

RISQUE D'EXPLOSION : Ne conservez pas ou n'utilisez pas d'essence ou d'autres vapeurs ou liquides inflammables à proximité de ces plaques ou de tout autre appareil.

Assurez-vous que tous les opérateurs ont été formés à l'utilisation sûre et correcte de l'appareil.

Cet appareil ne doit pas être utilisé par des enfants ou des personnes avec des capacités physiques, sensorielles ou mentales diminuées. Assurez-vous que les enfants sont bien surveillés et tenez-les à l'écart de l'appareil.

AVERTISSEMENT

DANGER D'INCENDIE :

- Placez l'appareil à au moins 51 mm (2") des murs et matières inflammables. Si ces distances de sécurité ne sont pas respectées, une décoloration ou une combustion peut se produire.
- N'obstruez pas les ouvertures de ventilation d'air sur le boîtier extérieur de l'appareil. Cela pourrait provoquer une combustion ou une défaillance de l'unité.

Ne laissez jamais l'appareil sans surveillance pendant son utilisation.

N'utilisez pas l'appareil pour des fins autres que celles qui ont été prévues.

Cet appareil ne contient aucune pièce réparable par l'utilisateur. Si cet appareil doit être réparé, contacter un réparateur Hatco agréé ou le Service après-vente Hatco au 800-558-0607 ou 414-671-6350.

ATTENTION

DANGER DE BRÛLURE :

- Certaines surfaces extérieures de l'appareil deviennent chaudes. Toucher ces zones de l'appareil avec précaution.
- N'entrez pas en contact avec les plaques de cuisson pendant le fonctionnement de l'appareil. Les deux plaques sont très chaudes.
- Laissez l'appareil refroidir avant d'effectuer tout nettoyage, réglage ou entretien.

Placez l'appareil sur un plan de travail dont la hauteur est adaptée, à un emplacement pratique pour son utilisation. L'emplacement choisi doit être de niveau et solide afin de supporter le poids de l'appareil et de son contenu.

AVIS

Ne placez pas l'appareil dans une zone soumise à des températures excessives ou exposée à de la graisse provenant de grils, poêles, etc. Des températures excessives et la graisse risquent d'endommager l'appareil.

Les dommages à toute partie du comptoir pouvant être causés par la chaleur générée par l'équipement de Hatco ne sont pas couverts par la garantie de Hatco. Contactez le fabricant du comptoir pour plus de renseignements.

En ce qui concerne les surfaces en acier, utilisez des chiffons et produits nettoyants non abrasifs uniquement. Les chiffons et nettoyant abrasifs pourraient rayer la finition de l'unité, altérant son apparence et la rendant vulnérable à l'accumulation de saleté.

L'utilisation de produits chimiques agressifs tels que l'eau de javel, les produits nettoyants contenant de la javel, ou les produits de nettoyage pour les fours sont proscrits pour nettoyer l'appareil.

Cet appareil est réservé à un usage professionnel uniquement — il ne convient PAS à un usage personnel.

Nettoyez l'unité quotidiennement pour éviter les dysfonctionnements et assurer un fonctionnement sain.

Tous les Modèles

Les systèmes de collation Hatco sont composés d'un châssis en acier inoxydable facile à nettoyer et de plaques de cuisson en aluminium amovibles/interchangeables. Les plaques de cuisson standard installées sont prévues pour les gaufres rondes de style belge. Ces plaques produisent des gaufres de 178 mm (7 po) de diamètre et de 25 mm (1 po) d'épaisseur. Des plaques de cuisson supplémentaires pour divers aliments cuits au four et grillés sont disponibles comme accessoires. Ces plaques supplémentaires sont les suivantes :

- Panini
- Donut
- Chelky
- Sandwich
- Grains de café
- Gaufre de style libre

NOTA: Référez-vous à la section OPTIONS ET ACCESSOIRES pour obtenir des informations sur les plaques de cuisson disponibles ainsi que sur d'autres articles.

Les systèmes de collations sont dotés d'un interrupteur d'alimentation I/O (marche/arrêt), d'un panneau de commande multifonction et d'un bouton de réglage de la plaque supérieure. Tous les appareils sont équipés d'un cordon d'alimentation de 1 829 mm (6 po) et d'une prise installés en usine.

Modèle SNACK-1

Ce modèle est un système de collations à tête unique.

Modèle SNACK-2

Ce modèle est un système de collations à têtes doubles. Le système de collations à têtes doubles permet d'installer des plaques de cuisson de styles différents sur chaque tête, en toute polyvalence.

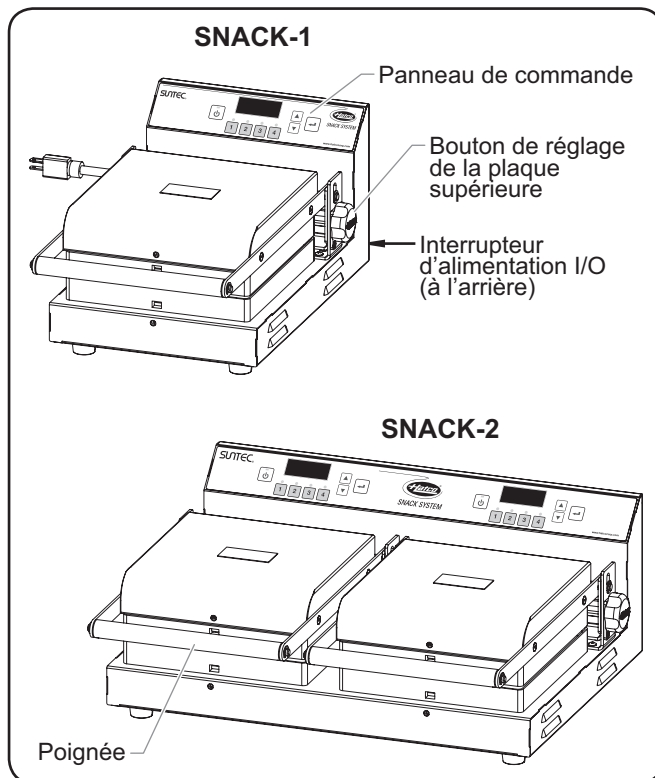

Systèmes de collations

DÉSIGNATION DU MODÈLE



Configuration des fiches

Les appareils sont fournis par l'usine avec un cordon et une prise électriques. Les fiches fournies correspondent à leur application.

⚠ AVERTISSEMENT

DANGER DE DÉCHARGE ÉLECTRIQUE: Brancher l'appareil sur une prise de courant avec terre de tension, de format et de configuration des broches corrects. Si la fiche et la prise ne se correspondent pas, s'adresser à un électricien qualifié pour déterminer et installer une prise de courant de format et de tension corrects.

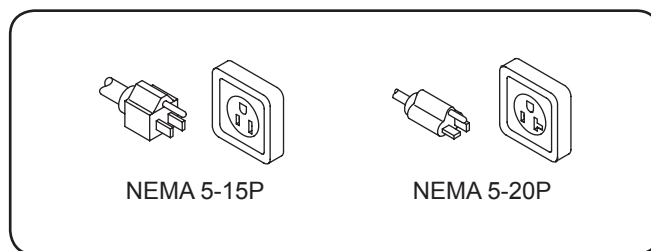

Configuration des fiche

NOTA: Prise non fournie par Hatco.

Tableau des valeurs nominales électriques

Modèle	Tension	Intensité	Amps	Configuration de Fiches	Poids de l'appareil
SNACK-1	120	900	7.5	NEMA 5-15P	7 kg (16 lbs.)
SNACK-2	120*	1800	15	NEMA 5-15P, NEMA 5-20P	15 kg (33 lbs.)

* Les unités canadiennes de 120 V fonctionnent à 1 800 W et 15 A avec une configuration de prise NEMA 5-20P.

Dimensions

Modèle	Largeur (A)	Profondeur (B)	Hauteur (C)	Empattement Largeur (D)	Empattement Profondeur (E)
SNACK-1	265 mm (10-7/16")	446 mm (17-9/16")	204 mm (8-1/16")	209 mm (8-1/4")	284 mm (11-3/16")
SNACK-2	537 mm (21-1/8")	446 mm (17-9/16")	204 mm (8-1/16")	463 mm (18-1/4")	284 mm (11-3/16")

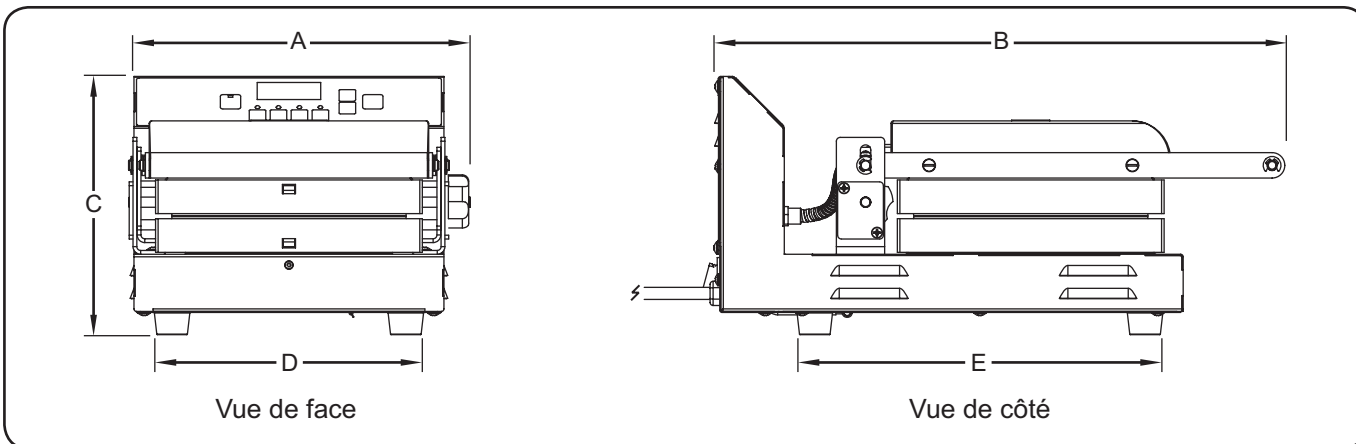

Généralités

Les systèmes de collations Hatco sont livrés prémontés et prêts à être utilisés. Veillez à ne pas endommager l'appareil lors du déballage du carton d'expédition. La procédure d'installation suivante doit être suivie avant de brancher l'électricité et d'utiliser l'appareil.

AVERTISSEMENT

DANGER DE DÉCHARGE ÉLECTRIQUE: Unit is not weatherproof. Locate unit indoors where ambient air temperature is a minimum of 70°F (21°C).

DANGER D'INCENDIE:

- Placez l'appareil à au moins 51 mm (2") des murs et matières inflammables. Si ces distances de sécurité ne sont pas respectées, une décoloration ou une combustion peut se produire.
- N'obstruez pas les ouvertures de ventilation d'air sur le boîtier extérieur de l'appareil. Cela pourrait provoquer une combustion ou une défaillance de l'unité.

1. Vérifiez que le carton d'expédition ne présente pas de défauts visibles à l'œil nu dus au transport. En cas de dommages, prévenez immédiatement la société de transport. **ATTENTION! Arrêtez! N'essayez pas d'utiliser l'appareil s'il est endommagé. Contactez Hatco pour obtenir une assistance.**

2. Retirez l'appareil et tous les composants/accessoires indépendants du carton d'expédition. Les composants indépendants suivants sont inclus dans chaque système de collations :

- Brosse de nettoyage

NOTA: Pour éviter des retards dans l'obtention de la couverture de la garantie, complétez l'enregistrement en ligne de votre garantie. Lisez la section INFORMATIONS IMPORTANTES POUR LE PROPRIÉTAIRE pour plus de détails.

3. Retirez le ruban et l'emballage de protection de toutes les surfaces de l'appareil.

- Assurez-vous de retirer l'ensemble des films protecteurs recouvrant les surfaces en acier inoxydable.

4. Vérifiez la présence ou non de dommages dus au transport, tels que des bosses sur le boîtier ou des poignées cassées. En cas de dommages, prévenez immédiatement la société de transport. **ATTENTION! Arrêtez! N'essayez pas d'utiliser l'appareil s'il est endommagé. Contactez Hatco pour obtenir une assistance.**

ATTENTION

Placez l'appareil sur un plan de travail dont la hauteur est appropriée, à un emplacement pratique pour son utilisation. L'emplacement choisi doit être de niveau et solide afin de supporter le poids de l'appareil et de son contenu.

AVIS

Ne placez pas l'appareil dans une zone soumise à des températures excessives ou exposée à de la graisse provenant de grills, poêles, etc. Des températures excessives et la graisse risquent d'endommager l'appareil.

Les dommages à toute partie du comptoir pouvant être causés par la chaleur générée par l'équipement de Hatco ne sont pas couverts par la garantie de Hatco. Contactez le fabricant du comptoir pour plus de renseignements.

5. Placez l'appareil à l'emplacement souhaité.

- Placez l'appareil dans une zone dont la température ambiante est constante (21 °C [70 °F] minimum). Évitez les zones pouvant être soumises à des mouvements d'air ou à des courants d'air actifs (c.-à-d. à proximité des ventilateurs/capots d'échappement et des conduites de climatisation).
- Assurez-vous que l'unité est placée à une hauteur appropriée dans une zone facilitant son utilisation.
- Veillez à ce que le comptoir soit plat et assez résistant pour supporter le poids de l'unité et des produits alimentaires.
- Veuillez vous assurer que tous les pieds en dessous de l'appareil sont fermement positionnés sur le comptoir.

6. Installez les plaques de cuisson désirées, le cas échéant. Référez-vous à la procédure « Remplacement des plaques de cuisson » de la présente section.

Remplacement des plaques de cuisson

Suivez les procédures suivantes pour remplacer les plaques de cuisson sur le système de collations.

Retrait des plaques de cuisson

1. Assurez-vous que l'appareil est éteint, débranché et complètement refroidi.
2. Ouvrez le système de collations.
3. À l'aide de l'outil de retrait fourni, retirez la plaque de cuisson supérieure.

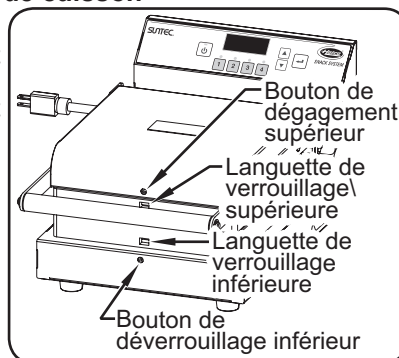

- a. Tout en supportant la plaque supérieure, insérez l'outil de retrait dans le trou et appuyez sur le bouton de dégagement jusqu'à ce que la languette de verrouillage libère la plaque.
 - b. Inclinez la plaque supérieure vers l'extérieur et le bas pour dégager l'arrière de la plaque de la languette arrière.
4. À l'aide de l'outil de retrait fourni, retirez la plaque de cuisson inférieure.
 - a. Insérez l'outil de retrait dans le trou et appuyez sur le bouton de dégagement jusqu'à ce que la languette de verrouillage libère la plaque.
 - b. Inclinez la plaque supérieure vers le haut et l'arrière de l'appareil pour dégager l'arrière de la plaque de la languette arrière.

Installation des plaques de cuisson

1. Assurez-vous que l'appareil est éteint, débranché et complètement refroidi.
2. Installez la plaque de cuisson inférieure souhaitée.
 - a. Tout en inclinant la plaque inférieure, alignez le trou à l'arrière de la plaque sur la languette arrière de l'appareil. Déplacez légèrement et latéralement l'arrière de la plaque jusqu'à ce que le trou s'insère dans la languette arrière.

- b. Abaissez délicatement l'avant de la plaque inférieure sur la languette de verrouillage, puis poussez-la vers le bas jusqu'à ce que la languette soit enclenchée dans le trou de la plaque. Un léger mouvement latéral peut être nécessaire pour enfoncer la languette de verrouillage.
3. Installez la plaque de cuisson supérieure adaptée.
 - a. Tout en inclinant la plaque supérieure, alignez le trou à l'arrière de la plaque sur la languette arrière de l'appareil. Déplacez légèrement et latéralement l'arrière de la plaque jusqu'à ce que le trou s'insère dans la languette arrière.

- b. Déplacez avec précaution l'avant de la plaque supérieure vers l'appareil sur la languette de verrouillage, et poussez jusqu'à ce que la languette s'enclenche dans le trou de la plaque. Un léger mouvement latéral peut être nécessaire pour enfoncer la languette de verrouillage.

MODE D'EMPLOI

Généralités

Les systèmes de collations Hatco sont conçus pour une utilisation facile et polyvalente. Suivez les informations et les procédures suivantes pour faire fonctionner le système de collations.

⚠ AVERTISSEMENT

Lire tous les messages de sécurité de la section Consignes de sécurité importantes avant d'utiliser ce matériel.

Panneau de commande

Voici la description des commandes utilisées pour faire fonctionner le système de collations. Les commandes se trouvent sur le panneau de commande ainsi qu'à l'arrière de l'appareil.

Interrupteur d'alimentation I/O (marche/arrêt)

L'interrupteur d'alimentation I/O (marche/arrêt) permet d'allumer ou d'éteindre l'appareil. Il est situé à l'arrière de l'appareil. Utilisez l'interrupteur d'alimentation I/O pour l'arrêt quotidien et sur le long terme de l'appareil.

Écran DEL

L'écran DEL indique l'heure, la température et des informations d'erreur sur l'appareil. Le temps est affiché en « minutes:secondes ».



Bouton de veille

Le bouton de veille éclairé () permet de passer l'appareil du mode de fonctionnement au mode veille. Utilisez le mode veille pour l'arrêt à court terme de l'appareil.

- En mode veille, le voyant lumineux est rouge.
- En mode de fonctionnement, le voyant lumineux est vert.

1 2 3 4 Boutons de préélagage

Quatre boutons de préélagage distincts permettent de mémoriser quatre cycles de cuisson différents. Un cycle de cuisson inclut la température, le temps et la puissance en pourcentage de l'élément chauffant supérieur. Appuyez sur le bouton de préélagage souhaité pour sélectionner un cycle de cuisson programmé. Le témoin de chauffage se trouvant au-dessus du préélagage sélectionné s'allume. Les boutons de préélagage sont réglés en usine avec les valeurs suivantes :

- 1** = 190 °C (375 °F) / 03:30 / 100 % (gaufres, panini)
- 2** = 170 °C (340 °F) / 04:00 / 80 % (donut, grains de café)
- 3** = 155 °C (310 °F) / 06:00 / 100 % (chelky, autres pâtisseries)
- 4** = 170 °C (340 °F) / 04:00 / 70 % (autre produit de pâte à gâteau)

NOTA: La plage de températures de l'appareil est de 104°–218°C (220°–425°F). La plage de minuteur de l'appareil est de 0:10 à 10:00. Reportez-vous à « Programmation du système de collations » dans la présente section pour plus d'informations et pour effectuer des réglages sur ces paramètres.

▲ ▼ Flèches

Les flèches () sont utilisées pour modifier les réglages du temps et de la température.

- Appuyez sur le bouton pour augmenter un réglage de temps ou de température.
- Appuyez sur le bouton pour diminuer un réglage de temps ou de température.

continué...

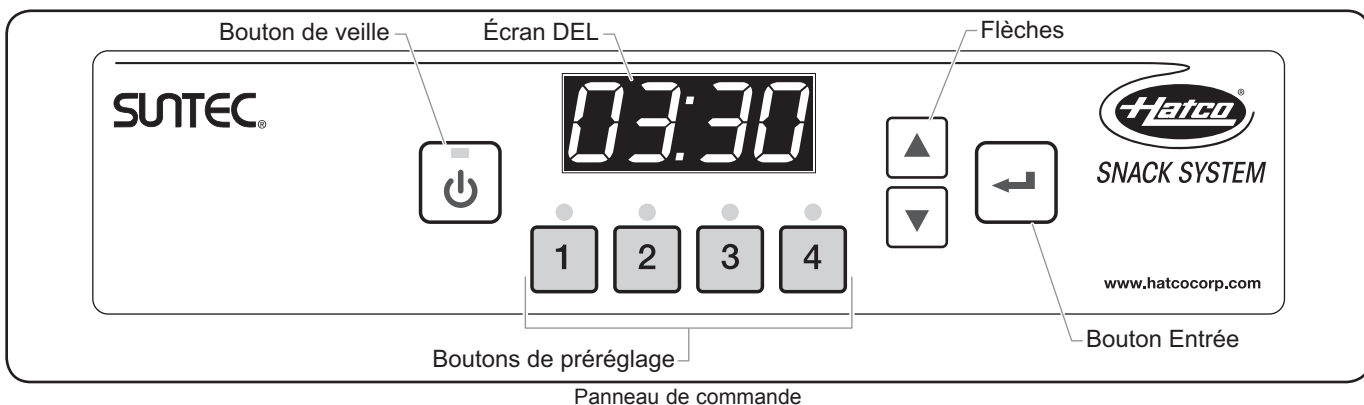

Bouton Entrée

Le bouton Entrée () commence un cycle de cuisson et réinitialise le minuteur à la fin d'un cycle.

Bouton de réglage de la plaque supérieure

Le réglage de la plaque supérieure permet de régler la hauteur arrière de la plaque de cuisson supérieure. L'ajustement de la hauteur peut être requis en fonction des types de plaques de cuisson installées sur l'appareil. Un réglage trop bas de la plaque peut provoquer l'écrasement de l'aliment.

- Après avoir changé les plaques de cuisson, utilisez le bouton de réglage de la plaque supérieure pour régler la hauteur arrière de la plaque de cuisson supérieure de façon à ce qu'elle entre en contact avec la plaque inférieure.

Fonctionnement de l'appareil

Allumage

- Assurez-vous que les bonnes plaques de cuisson sont installées sur le système de collations. Reportez-vous à la section INSTALLATION pour plus d'informations sur le remplacement des plaques de cuisson, le cas échéant.
 - Nettoyez soigneusement les plaques de cuisson à l'eau tiède et au savon doux avant leur première utilisation.
- Branchez l'appareil sur une prise de courant reliée à la terre de tension, de taille et de configuration de fiche correctes. Consultez la section CARACTÉRISTIQUES TECHNIQUES pour obtenir plus de détails.









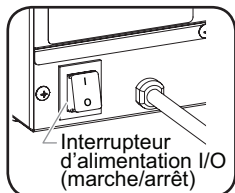

DANGER DE BRÛLURE :

- Certaines surfaces extérieures de l'appareil deviennent chaudes. Toucher ces zones de l'appareil avec précaution.**
- N'entrez pas en contact avec les plaques de cuisson pendant le fonctionnement de l'appareil. Les deux plaques sont très chaudes.**

- Mettez l'interrupteur d'alimentation I/O situé à l'arrière de l'appareil en position « I » (marche) pour mettre l'appareil en marche.
 - Un signal sonore retentit et la lumière du bouton  s'allume en rouge. (mode veille).



- Appuyez sur le bouton  pour mettre le système de collations en marche (mode de fonctionnement).
 - Un signal sonore retentit et le bouton  s'allume en vert.
 - Sur l'écran DEL, la température de consigne active clignote, suivie de la température actuelle de l'appareil. Le préchauffage commence alors.
- Appuyez sur le bouton     correspondant aux plaques de cuisson installées.
 - Le témoin de chauffage se trouvant au-dessus du pré-réglage sélectionné s'allume.
 - Sur l'écran DEL, la température de consigne du bouton de pré-réglage apparaît, suivie de la température actuelle de l'appareil.
- À l'aide de la brosse de nettoyage résistante à la chaleur fournie, appliquez soigneusement de la matière grasse non collante à base d'huile sur chaque plaque de cuisson. Assurez-vous que la matière grasse pénètre dans les rainures de chaque plaque.



- Fermez le système de collations et laissez-le chauffer pendant 30 minutes.
 - Des signaux sonores retentissent et l'écran DEL indique le réglage actuel du minuteur. Laissez encore l'appareil chauffer pendant 30 minutes pour culotter les plaques.
- Ouvrez le système de collations et étalez la pâte sur la plaque de cuisson inférieure. La quantité de pâte sera déterminée par le type de pâte et le type des plaques de cuisson installées.
- Fermez le système de collations et appuyez sur le bouton  pour démarrer le minuteur.
- À la fin de la cuisson, plusieurs signaux sonores retentissent et l'écran DEL indique zéro.
 - Touchez le bouton  pour réinitialiser le minuteur.
- Ouvrez soigneusement le système de collations et retirez immédiatement l'aliment à l'aide d'une pince ou d'un autre ustensile adapté.
- Jetez l'aliment.
 - Le premier aliment cuit après le démarrage absorbe l'excès de matière grasse afin de préparer le système de collations pour la cuisson.

REMARQUE IMPORTANTE

Effectuez l'ensemble de la procédure de « Démarrage » chaque fois que le système de collations est mis en marche. Il est important de culotter les plaques de cuisson et de jeter le premier aliment cuit afin de garantir des aliments de qualité qui ne collent pas et un nettoyage facile.

- Poursuivez la cuisson des aliments.
 - Si l'aliment commence à coller sur les plaques de cuisson, vaporisez les plaques inférieures et supérieures de matière grasse à base d'huile. Continuez à vaporiser les plaques entre les aliments au besoin.

Cuisson des gaufres

- Assurez-vous que la procédure de « Démarrage » est terminée.
- Ouvrez le système de collations et étalez la pâte à gaufres sur la plaque de cuisson inférieure. La quantité de pâte sera déterminée par le type de pâte et la taille des plaques de cuisson.
- Fermez le système de collations et appuyez sur le bouton  pour démarrer le minuteur.
- À la fin du cycle de cuisson, plusieurs signaux sonores retentissent et l'écran DEL indique zéro.
 - Touchez le bouton  pour réinitialiser le minuteur.
- Ouvrez soigneusement le système de collations et retirez immédiatement la gaufre à l'aide d'une pince ou d'un autre ustensile approprié.
- Continuez à cuire des gaufres en répétant les étapes 2 à 5 de cette procédure.
 - Si les gaufres commencent à coller sur les plaques de cuisson, vaporisez les plaques inférieures et supérieures de matière grasse à base d'huile. Continuez à vaporiser les plaques entre les gaufres au besoin.

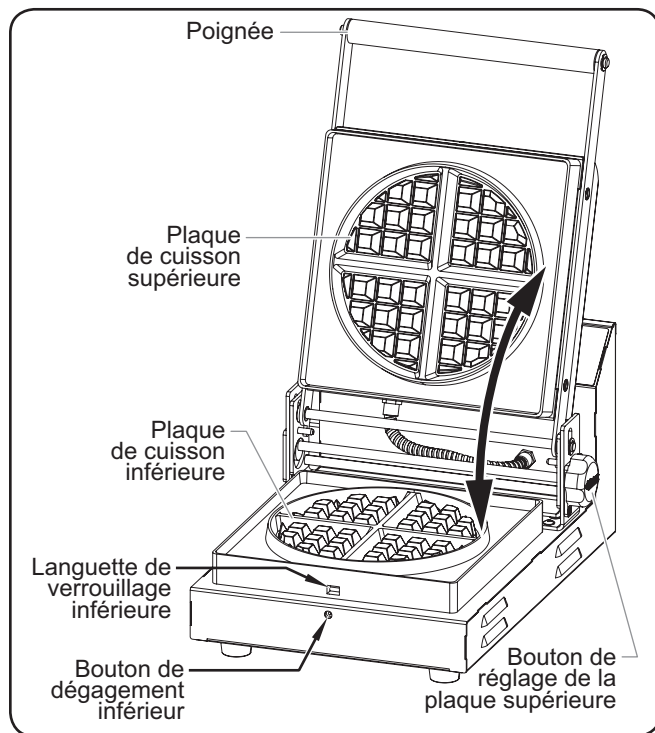

Système de collations en position ouverte
(illustration : plaques à gaufres belges).

Mise en veille

Utilisez la mise en veille pour mettre l'appareil en veille lorsqu'il n'est pas utilisé pendant une longue période.

1. Appuyez sur le bouton  pour arrêter le fonctionnement et mettre l'appareil en mode veille. Le voyant lumineux s'allume en rouge.
 - Les éléments de chauffage et l'écran DEL s'éteignent.

Arrêt quotidien

Utilisez la procédure suivante pour arrêter l'appareil à la fin de chaque journée.

1. Appuyez sur le bouton  pour arrêter le fonctionnement et mettre l'appareil en mode veille.
2. Mettez l'interrupteur d'alimentation I/O situé à l'arrière de l'appareil en position « O » (arrêt) pour arrêter l'appareil.
3. Effectuez la procédure de « Nettoyage quotidien » décrite dans la section MAINTENANCE de ce manuel.

Conseils de cuisine

Suivez les conseils suivants pour une performance optimale du système de collations.

- Prévoyez toujours un temps d'ajustement de la température lorsque vous changez de température de consigne.
- Une certaine expérimentation avec les réglages de temps et de température sera nécessaire en fonction des pâtes.
- Étant donné que les aliments sont en contact direct avec les surfaces de la plaque de cuisson pendant la majeure partie du temps de cuisson, il est recommandé d'utiliser des températures légèrement inférieures aux températures de cuisson normales du four. Un bon point de départ est 170 °C (340 °F).
- Veillez à bien culotter les plaques de cuisson sans Teflon avant utilisation (se référer à la procédure de « Démarrage » de la présente section).
- Après chaque utilisation, nettoyez toujours soigneusement les plaques de cuisson à l'eau et au savon doux.
- Le système de collations peut cuire la plupart des pâtes normalement cuites dans un four ordinaire—cela inclut : les pâtes à pain et à pizza ; les pâtes feuilletées (croissants) ; de nombreuses pâtes à pâtisserie (sauf la pâte Filo) ; et diverses pâtes à gâteaux.
- Évitez les ajouts à la pâte mouillée (comme des pépites de chocolat). En cas de coulure à travers la pâte, le contact avec les plaques de cuisson pourra carboniser une partie de la préparation. Ces types d'ingrédients peuvent être utilisés comme garniture si la pâte les enveloppe totalement.
- La cuisson de gressins avec de la pâte à pain/pizza sur les plaques de cuisson pour chelky peut prendre jusqu'à huit minutes.
- La pâte à croissant et la pâte feuilletée cuisent généralement entre quatre et six minutes. Les pâtes riches en matières grasses (comme la pâte à croissant) peuvent bénéficier d'une température de cuisson plus basse (160°C [320°F]).
- Laissez refroidir chaque aliment quelques minutes avant de servir. Le contenu peut être extrêmement chaud et sous pression en raison de la vapeur générée à l'intérieur lors du cycle de cuisson.
- Lors de la programmation des touches de pré-réglage, le réglage de la puissance de la plaque de cuisson supérieure permet de réduire la puissance en pourcentage de la plaque de cuisson supérieure. Ceci a été pensé pour les aliments dont la face inférieure gagne à être davantage brunie.

Passer des degrés Fahrenheit aux degrés Celsius et inversement

1. Assurez-vous que l'appareil est en mode veille. Consultez la procédure « Mise en veille » de la présente section.
2. Maintenez le bouton  enfoncé pendant trois secondes.
 - Un signal sonore retentit, et l'écran DEL affiche « F » ou « C » pour indiquer l'unité de mesure activée.

Programmation du système de collations

Le système de collations est capable de mémoriser 4 cycles de cuisson différents à l'aide des touches de pré-réglage (1 2 3 4). Un cycle de cuisson comporte trois réglages distincts : la température, la durée et la puissance de la plaque de cuisson supérieure. Suivez la procédure suivante pour programmer un bouton de pré-réglage.

NOTA: Lors de la programmation, l'écran DEL passe d'un réglage à l'autre. Si aucun réglage ne doit être ajusté, passez d'un réglage à l'autre sans modifier leur valeur.

NOTA: Après huit secondes d'inactivité pendant la programmation, l'appareil enregistre tous les changements effectués et revient à l'affichage du réglage actuel de la minuterie.

1. Lorsque l'appareil est en mode de fonctionnement, maintenez le bouton 1 2 3 4 souhaité enfoncé pendant trois secondes.
 - Sur l'écran DEL, la température nominale actuelle clignote.
2. Appuyez sur le bouton ▲ ou ▼ pour augmenter ou diminuer le réglage à la température nominale souhaitée.
3. Appuyez sur le bouton ← .
 - Les deux caractères qui représentent « minutes » clignotent sur l'écran DEL.
4. Appuyez sur le bouton ▲ ou ▼ pour augmenter ou diminuer le réglage au nombre de minutes souhaité.
5. Appuyez sur le bouton ← .
 - Les deux caractères qui représentent « secondes » clignotent sur l'écran DEL.

6. Appuyez sur le bouton ▲ ou ▼ pour augmenter ou diminuer le réglage au nombre de secondes souhaité.

7. Appuyez sur le bouton ← .

- La puissance en pourcentage de l'élément supérieur clignote sur l'affichage DEL (exemple : « P :10 »). Les deux derniers chiffres indiquent un pourcentage de 1 à 10, ce qui correspond à 10 % à 100 %.

8. Appuyez sur le bouton ▲ ou ▼ pour augmenter ou diminuer le réglage à la puissance en pourcentage souhaitée.

NOTA: La puissance en pourcentage réglable de la plaque de cuisson permet de cuire des types d'aliments spécifiques en toute polyvalence. Il sera nécessaire d'expérimenter ce réglage pour différents types de pâte.

9. Appuyez sur le bouton ← .

- La programmation est sauvegardée et terminée.
- Si la température de consigne n'a pas été modifiée, l'écran DEL indique le réglage actuel de la minuterie.
- Si la température de consigne a été modifiée, l'affichage à DEL indique le réglage actuel de la minuterie et l'appareil commence à s'ajuster à la nouvelle température de consigne.

NOTA: L'appareil fonctionne normalement pendant la période de réglage de la température après la modification de la température nominale.

Généralités

Les systèmes de collations Hatco ont été conçus pour offrir une durabilité et des performances maximales avec un minimum d'entretien.

⚠ AVERTISSEMENT

DANGER DE DÉCHARGE ÉLECTRIQUE :

- Mettez hors tension en utilisant l'interrupteur, débranchez le cordon d'alimentation et laissez l'unité refroidir avant d'effectuer tout nettoyage, tout réglage ou tout entretien.
- **NE PAS immerger l'appareil ni le saturer d'eau.** L'appareil n'est pas étanche à l'eau. Ne pas le faire fonctionner s'il a été immergé ou saturé d'eau.
- Ne pas nettoyer à la vapeur ni utiliser trop d'eau sur l'appareil.
- Cet appareil n'est pas étanche aux jets. Ne pas utiliser de jet sous pression pour nettoyer l'appareil.
- Ne pas nettoyer l'appareil lorsqu'il est sous tension.
- Ne renversez pas de liquides dans l'appareil.
- Cet appareil doit uniquement être réparé par un personnel qualifié. Toute réparation par un personnel non qualifié peut entraîner une électrocution et des brûlures.
- Pour les réparations, utiliser exclusivement des pièces de rechange Hatco d'origine. Utilisez des pièces détachées Hatco authentiques sous peine d'annuler toutes les garanties et d'exposer l'utilisateur à des tensions électriques dangereuses pouvant entraîner une électrocution ou des brûlures. Les pièces de rechange Hatco d'origine sont conçues pour fonctionner sans danger dans les environnements dans lesquels elles sont utilisées. Certaines pièces de rechange génériques ou de second marché ne présentent pas les caractéristiques leur permettant de fonctionner sans danger dans la matériel Hatco.

Cet appareil ne contient aucune pièce réparable par l'utilisateur. Si cet appareil doit être réparé, contacter un réparateur Hatco agréé ou le Service après-vente Hatco au 800-558-0607 ou 414-671-6350.

AVIS

En ce qui concerne les surfaces en acier, utilisez des chiffons et produits nettoyants non abrasifs uniquement. Les chiffons et nettoyant abrasifs pourraient rayer la finition de l'unité, altérant son apparence et la rendant vulnérable à l'accumulation de saleté.

L'utilisation de produits chimiques agressifs tels que l'eau de javel, les produits nettoyants contenant de la javel, ou les produits de nettoyage pour les fours sont proscrits pour nettoyer l'appareil.

Nettoyez l'unité quotidiennement pour éviter les dysfonctionnements et assurer un fonctionnement sain.

Nettoyage quotidien

Afin de préserver la finition de l'unité et de conserver son efficacité, il est recommandé de nettoyer l'unité quotidiennement.

⚠ AVERTISSEMENT

Plonger l'appareil dans l'eau, ou le saturer d'eau, endommage l'équipement et entraîne l'annulation de sa garantie.

⚠ ATTENTION

DANGER DE BRÛLURE: Laissez l'appareil refroidir avant d'effectuer tout nettoyage, réglage ou entretien.

1. Effectuez la procédure « Arrêt quotidien » dans la section FONCTIONNEMENT, débranchez le cordon d'alimentation et laissez l'appareil refroidir complètement.
2. Brossez ou enlevez toutes les miettes, l'huile, etc. des deux plaques de cuisson.
3. Essuyez les plaques de cuisson à l'aide d'un chiffon humide non abrasif. Essuyez-les avec un chiffon sec non abrasif.
4. Nettoyez tous les composants au niveau des charnières et des poignées avec un chiffon humide non abrasif. Essuyez-les avec un chiffon sec non abrasif.
5. Essuyez toutes les surfaces extérieures de l'appareil à l'aide d'un chiffon non abrasif humidifié avec de l'eau chaude et du savon doux. Les taches persistantes peuvent être éliminées à l'aide d'un bon produit de nettoyage pour acier inoxydable. Les recoins difficiles d'accès devront être nettoyés à l'aide d'une petite brosse et de savon doux.
6. Essuyez entièrement l'appareil à l'aide d'un chiffon non abrasif humidifié uniquement avec de l'eau chaude.
7. Séchez l'appareil à l'aide d'un chiffon sec, propre et non abrasif.
8. À l'aide d'un pinceau de cuisine résistant à la chaleur, appliquez de la matière grasse non collante à base d'huile sur chaque plaque de cuisson. Assurez-vous que la matière grasse pénètre dans les rainures de chaque plaque.

NOTA: Une brosse de nettoyage servant à étaler la matière grasse et à nettoyer les plaques de cuisson est disponible comme accessoire. Consultez la section OPTIONS ET ACCESSOIRES pour obtenir plus de détails.

⚠ AVERTISSEMENT

La réparation de cet appareil doit être confiée exclusivement à du personnel qualifié. Les réparations par des personnes non qualifiées peuvent provoquer des décharges électriques et des brûlures.

⚠ AVERTISSEMENT

DANGER DE DÉCHARGE ÉLECTRIQUE: Mettez hors tension en utilisant l'interrupteur, débranchez le cordon d'alimentation et laissez l'unité refroidir avant d'effectuer tout nettoyage, tout réglage ou tout entretien.

Symptômes	Causes Probables	Action Correctrice
L'appareil est allumé, mais ne produit pas de chaleur.	L'appareil est en mode veille.	Appuyez sur le bouton  pour mettre le gaufrier en marche. Le voyant du bouton s'allume en vert.
	Le ou les éléments chauffants sont défectueux.	Contactez un réparateur agréé ou Hatco pour obtenir de l'aide.
	La commande de la température est défectueuse.	
L'appareil n'est pas suffisamment chaud.	Point de consigne de température trop bas.	Augmenter le point de consigne de température.
	Le ou les éléments chauffants sont défectueux.	Contactez un réparateur agréé ou Hatco pour obtenir de l'aide.
L'appareil ne fonctionne pas du tout.	L'appareil n'est pas allumé.	Consultez « Fonctionnement de l'appareil » dans la section FONCTIONNEMENT de ce manuel.
	L'appareil n'est pas branché.	Branchez l'appareil sur une source d'alimentation adaptée.
	Le disjoncteur s'est déclenché.	Réenclenchez le disjoncteur. Si le disjoncteur continue de se déclencher, contactez un réparateur agréé ou Hatco pour obtenir de l'aide.
	La commande de la température est défectueuse.	Contactez un réparateur agréé ou Hatco pour obtenir de l'aide.

Codes d'erreur

Les codes d'erreur suivants peuvent apparaître sur l'écran d'affichage numérique pour indiquer une erreur au niveau du fonctionnement de l'appareil.

E1 = Le capteur de température du panneau de commande est en surchauffe. Éteignez l'appareil et laissez-le refroidir. Assurez-vous que les ouvertures de ventilation de l'appareil ne sont pas obstruées. Redémarrez l'appareil. Si l'erreur réapparaît, contactez une agence de service après-vente agréée ou Hatco pour obtenir de l'aide.

E3 = Le capteur de température du puit de chaleur est en surchauffe. Éteignez l'appareil et laissez-le refroidir. Assurez-vous que les ouvertures de ventilation de l'appareil ne sont pas obstruées. Redémarrez l'appareil. Si l'erreur réapparaît, contactez une agence de service après-vente agréée ou Hatco pour obtenir de l'aide.

E2 = Le capteur de température de la plaque de cuisson est en dehors des plages de fonctionnement. Si le circuit du capteur de plaque détecte une température inférieure à 10 °C (50 °F) ou supérieure à 260 °C (500 °F), l'appareil s'arrête. Éteignez l'appareil et laissez-le refroidir. Redémarrez l'appareil. Si l'erreur réapparaît, contactez une agence de service après-vente agréée ou Hatco pour obtenir de l'aide.

Vous avez des questions en ce qui concerne les pannes?

Si le problème persiste, veuillez contacter l'agence d'entretien agréée Hatco la plus proche ou Hatco pour obtenir une assistance. Pour trouver l'agence d'entretien la plus proche, rendez-vous sur le site Internet de Hatco (www.hatcocorp.com) et sélectionnez le menu déroulant *Support (Assistance)*, puis cliquez sur « Find A Service Agent » (trouver un agent d'entretien); ou contactez **l'équipe d'entretien et de pièces détachées de Hatco** :

Numéro de téléphone: 800-558-0607 or 414-671-6350

Courriel: support@hatcocorp.com

Plaques de cuisson

Des plaques de cuisson supplémentaires pour divers aliments cuits au four et grillés sont disponibles comme accessoires. Ces plaques supplémentaires sont les suivantes :

Numéro d'élément	Description	Numéro d'élément	Description
PANINI	Plaques de cuisson pour panini	12BEANTF	Plaques de cuisson pour grains de café, 12 grains, Teflon
4DONUTTF	Plaques de cuisson pour donuts, 4 donuts, Teflon	FREESTYLE	Plaques de cuisson pour gaufres de style libre
5CHELKY	Plaques de cuisson pour chelky, 5 chelky	RBELGIAN	Plaques de cuisson pour gaufres belges, rondes, 178 mm) (7")
SANDWICHTF	Plaques de cuisson pour sandwich, Teflon		

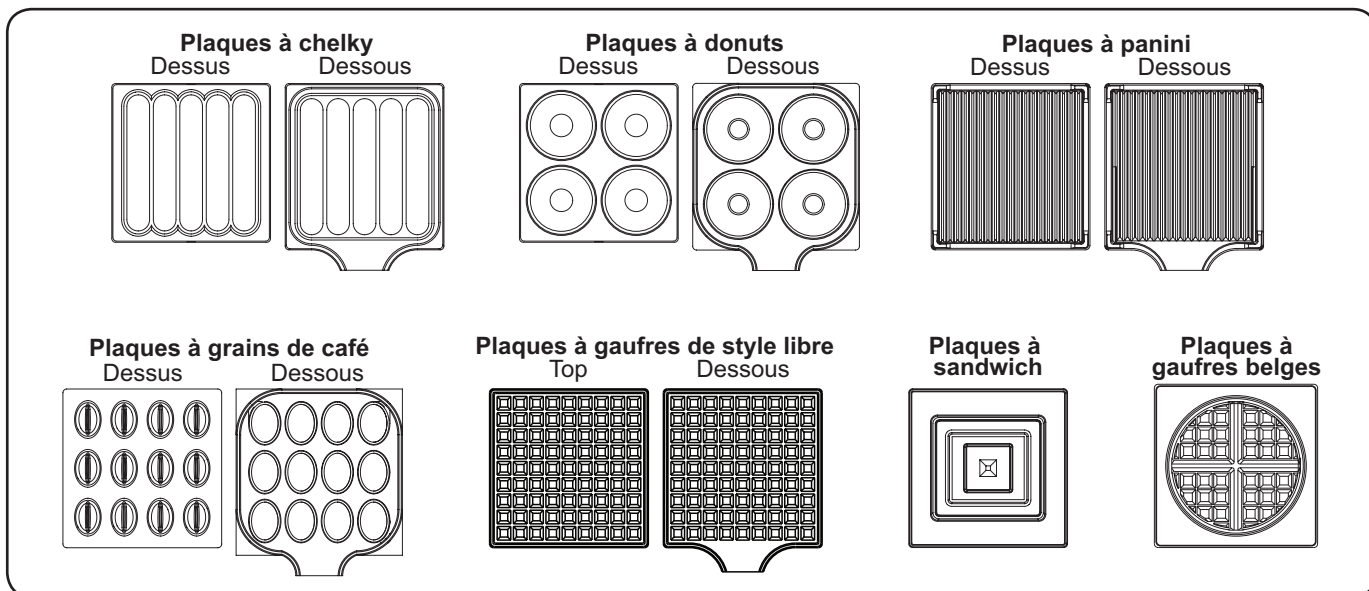

Brosse de nettoyage

Une brosse de nettoyage résistante à la chaleur est disponible comme accessoire pour un nettoyage facile des plaques de cuisson.

WM-BRUSHBrosse de nettoyage

1. GARANTIE DU PRODUIT

Hatco garantit que les produits qu'il fabrique (les « Produits ») sont exempts de défauts de matériel et de fabrication, dans des conditions normales d'utilisation et de maintenance, pour une période d'un (1) an à partir de la date d'achat à condition que l'appareil soit installé et entretenu conformément aux instructions écrites de Hatco ou 18 mois après la date de l'expédition par Hatco. L'acheteur doit prouver la date d'achat du Produit par l'enregistrement de ce dernier auprès de Hatco ou par d'autres moyens satisfaisants pour Hatco, à sa seule discrétion.

Hatco garantit que les composants du Produit suivants sont exempts de défauts de matériel et de fabrication à partir de la date d'achat (sous réserve des conditions précédentes) pour la ou les périodes de temps et en fonction des conditions listées ci-dessous :

- a) **Garantie d'un (1) an pour les pièces et la main-d'œuvre PLUS un (1) an supplémentaire pour les pièces uniquement :**
 - Éléments du grille-pain à convoyeur (enveloppe métallique)
 - Éléments des tiroirs chauffants (enveloppe métallique)
 - Tiroirs, roues et glissières des tiroirs chauffants
 - Éléments des rampes chauffantes (enveloppe métallique)
 - Éléments des vitrines chauffantes (enveloppe métallique, air chauffant)
 - Éléments des armoires de stockage (enveloppe métallique, air chauffant)
 - Éléments des compartiments chauffants — série HW et HWB (enveloppe métallique)
- b) **Garantie de deux (2) ans pour les pièces et la main-d'œuvre :**
 - Gammes à induction
 - Réchauds à induction
- c) **Garantie d'un (1) an pour les pièces et la main-d'œuvre PLUS quatre (4) ans pour les pièces uniquement :**
 - Cuves 3CS et FR
- d) **Garantie d'un (1) an pour les pièces et la main-d'œuvre PLUS neuf (9) ans pour les pièces uniquement :**
 - Cuves des appareils de chauffage d'appoint électriques
 - Cuves des appareils de chauffage d'appoint à gaz
- e) **Garantie de quatre-vingt-dix (90) jours pour les pièces uniquement :**
 - Pièces de rechange

LES GARANTIES PRÉCÉDENTES SONT EXCLUSIVES ET REMPLACENT TOUTES AUTRES GARANTIES, EXPRESSES OU IMPLICITES, COMPRENANT, MAIS NE SE LIMITANT PAS, À TOUTES GARANTIES IMPLICITES DE QUALITÉ MARCHANDE OU DE FINALITÉ PARTICULIÈRE OU TOUTS BREVETS OU TOUTES AUTRES ATTEINTES AUX DROITS DE LA PROPRIÉTÉ INTELLECTUELLE. Sans restreindre la portée générale des énoncés précédents, CES GARANTIES NE COUVRENT PAS LES ÉLÉMENTS SUIVANTS : ampoules d'éclairage à incandescence enduites, lumières fluorescentes, ampoules de lampes chauffantes, ampoules d'éclairage à halogène enduites, ampoules de lampes chauffantes au xénon, tubes d'éclairage DEL, composants en verre et fusibles ; défaut de produit dans la cuve d'un appareil de chauffage d'appoint, dans un échangeur de chaleur à tubes à ailettes ou tout autre équipement de chauffage d'eau causé par la calcification, l'accumulation de sédiments, la réaction d'un produit chimique ou le gel ; ou une mauvaise utilisation, une manipulation ou une mauvaise application, une installation inappropriée du Produit ou l'utilisation d'une tension inappropriée.

2. LIMITES DES RECOURS ET DES DOMMAGES

La responsabilité de Hatco et la seule voie de recours de l'Acheteur prévues par les présentes seront limitées exclusivement, au gré de Hatco, à la réparation ou au remplacement à l'aide de pièces ou de Produits nouveaux ou remis à neuf par Hatco ou un centre de réparation agréé par Hatco (sauf si l'Acheteur se situe hors des États-Unis, du Canada, du Royaume-Uni ou de l'Australie, auquel cas la responsabilité de Hatco et la seule voie de recours de l'Acheteur seront limitées exclusivement au remplacement des pièces concernées par la garantie) à l'égard de toute revendication effectuée dans les délais de garantie applicables mentionnés ci-dessus. Hatco se réserve le droit d'accepter ou de rejeter toute réclamation en partie ou dans son intégralité. Dans le cadre de cette Garantie limitée, « remis à neuf » signifie une pièce ou un Produit dont les caractéristiques techniques d'origine ont été restaurées par Hatco ou un centre de réparation agréé par Hatco. Hatco n'acceptera aucun retour de Produits sans qu'il n'ait auparavant donné son accord écrit, et tous ces retours approuvés doivent être effectués aux seuls frais de l'Acheteur. HATCO NE SERA PAS TENU RESPONSABLE, DANS AUCUNE CIRCONSTANCE, DES DOMMAGES CONSÉCUTIFS OU INDIRECTS, COMPRENANT, MAIS NE SE LIMITANT PAS, AUX COÛTS DE MAIN-D'ŒUVRE OU PERTES DE PROFITS DUS À UNE UTILISATION OU À UNE IMPOSSIBILITÉ D'UTILISER LES PRODUITS OU DUS AU FAIT QUE LES PRODUITS ONT ÉTÉ INTÉGRÉS DANS OU QU'ILS SONT DEVENUS UN COMPOSANT DE TOUT AUTRE PRODUIT OU BIEN.

AUTHORIZED PARTS DISTRIBUTORS • DISTRIBUTEURS DE PIÈCES AUTORISÉS

ALABAMA

Jones McLeod Appl. Svc.
Birmingham 205-251-0159

ARIZONA

Tech 24
Phoenix 602-234-2443

Byassee Equipment Co.
Phoenix 602-252-0402

CALIFORNIA

Industrial Electric
Commercial Parts & Service, Inc.
Huntington Beach 714-379-7100

Chapman Appl. Service
San Diego 619-298-7106

P & D Appliance
Commercial Parts & Service, Inc.
S. San Francisco 650-635-1900

COLORADO

Hawkins Commercial Appliance
Englewood 303-781-5548

FLORIDA

Whaley Foodservice Repair
Jacksonville 904-725-7800

Whaley Foodservice Repair
Orlando 407-757-0851

B.G.S.I./Heritage
Pompano Beach 954-971-0456

Comm. Appliance Service
Tampa 813-663-0313

GEORGIA

Heritage Service Group
Norcross 866-388-9837

HAWAII

Burney's Comm. Service, Inc.
Honolulu 808-848-1466

Food Equip Parts & Service
Honolulu 808-847-4871

ILLINOIS

Parts Town
Addison 708-865-7278

Eichenauer Elec. Service
Decatur 217-429-4229

Midwest Elec. Appl. Service
Elmhurst 630-279-8000

Cone's Repair Service
Moline 309-797-5323

IOWA

Goodwin Tucker Group
Des Moines 515-262-9308

KENTUCKY

Tech 24
Lexington 859-254-8854

Tech 24
Louisville 502-451-5411

LOUISIANA

Chandlers Parts & Service
Baton Rouge 225-272-6620

MARYLAND

Electric Motor Service
Baltimore 410-467-8080

MASSACHUSETTS

Ace Service Co., Inc.
Needham 781-449-4220

MICHIGAN

Bildons Appliance Service
Detroit 248-478-3320

Commercial Kitchen Service
Bay City 989-893-4561

Midwest Food Equip. Service
Grandville 616-261-2000

MISSOURI

General Parts
Kansas City 816-421-5400

Commercial Kitchen Services
St. Louis 314-890-0700

Kaemmerlen Parts & Service
St. Louis 314-535-2222

NEBRASKA

Anderson Electric
Omaha 402-341-1414

NEVADA

Burney's Commercial
Las Vegas 702-736-0006

Hi. Tech Commercial Service
N. Las Vegas 702-649-4616

NEW JERSEY

Jay Hill Repair
Fairfield 973-575-9145

Service Plus
Flanders 973-691-6300

NEW YORK

Alpro Service Co.
Maspeth 718-386-2515

Duffy's - AIS
Buffalo 716-884-7425

3Wire
Plattsburgh 800-634-5005

Duffy's - AIS
Sauquoit 800-836-1014

J.B. Brady, Inc.
Syracuse 315-422-9271

NORTH CAROLINA

Authorized Appliance
Charlotte 704-377-4501

OHIO

Akron/Canton Comm. Svc. Inc.
Akron 330-753-6634

Tech 24
Cincinnati 513-772-6600

Commercial Parts and Service
Columbus 614-221-0057

Electrical Appl. Repair Service
Brooklyn Heights 216-459-8700

E. A. Wichman Co.
Toledo 419-385-9121

OKLAHOMA

Hagar Rest. Service, Inc.
Oklahoma City 405-235-2184

OREGON

General Parts Group
Portland 503-624-0890

PENNSYLVANIA

Elmer Schultz Services
Philadelphia 215-627-5401

FAST Comm. Appl. Service
Philadelphia 215-288-4800

AIS Commercial Parts and Service
Pittsburgh 412-809-0244

K & D Service Co.
Harrisburg 717-236-9039

Electric Repair Co.
Reading 610-376-5444

RHODE ISLAND

Marshall Electric Co.
Providence 401-331-1163

SOUTH CAROLINA

Whaley Foodservice Repair
Lexington 803-996-9900

TENNESSEE

Camp Electric
Memphis 901-527-7543

TEXAS

Armstrong Repair Service
Houston 713-666-7100

Cooking Equipment Specialist
Mesquite 972-686-6666

Commercial Kitchen Repair Co.
San Antonio 210-735-2811

UTAH

La Monica's Rest. Equip. Service
Murray 801-263-3221

VIRGINIA

Daubers
Norfolk 757-855-4097

Daubers
Springfield 703-866-3600

WASHINGTON

3Wire
Seattle 800-207-3146

WISCONSIN

A.S.C., Inc.
Madison 608-246-3160

A.S.C., Inc.
Milwaukee 414-543-6460

CANADA

ALBERTA

Key Food Equipment Service
Edmonton 780-438-1690

BRITISH COLUMBIA

Key Food Equipment Service
Vancouver 604-433-4484

Key Food Equipment Service
Victoria 250-920-4888

MANITOBA

Air Rite, Inc.
Winnipeg 204-895-2300

NEW BRUNSWICK

EMR Services, Ltd.
Moncton 506-855-4228

ONTARIO

R.G. Henderson Ltd.
Toronto 416-422-5580

Choquette - CKS, Inc.
Ottawa 613-739-8458

QUÉBEC

Choquette - CKS, Inc.
Montreal 514-722-2000

Choquette - CKS, Inc.
Québec City 418-681-3944

UNITED KINGDOM

Marren Group
Northants +44(0)1933 665313

HATCO CORPORATION

P.O. Box 340500

Milwaukee, WI 53234-0500 U.S.A.

800-558-0607 414-671-6350

support@hatcocorp.com

www.hatcocorp.com

Register your unit online!

See IMPORTANT OWNER INFORMATION
section for details.

Enregistrez votre appareil en ligne !

Lisez la section INFORMATIONS IMPORTANTES POUR
LE PROPRIÉTAIRE pour plus d'informations.